

MarCal | Messschieber

Messschieber gehören wegen ihrer vielseitigen Einsatzmöglichkeiten und der einfachen Handhabung zu den wichtigsten Messmitteln in der Fertigungsmesstechnik. Digitale Geräte sind einfach zu bedienen und fehlerfrei abzulesen. Darüber hinaus bieten sie die Möglichkeit zur schnellen und unkomplizierten Datenerfassung.



Übersicht MarCal Messschieber	6
Taschenmessschieber	
MarCal 16 EWRI / 16 EWR Wassergeschützt mit Digitalanzeige	10
MarCal 16 ER Mit Digitalanzeige	13
MarCal 16 U Mit Rundskale	15
MarCal 16 FN / 16 GN / 16 N / 16 DN Mit Strichskale (Nonius)	16
Digitale Universalmessschieber	
MarCal 16 EWRI-V / 16 EWR-V / 18 EWR-V	18
Wassergeschützte Messschieber in Sonderausführung	23
Werkstatt-Messschieber	
MarCal 18 EWR / 18 ESA Mit Digitalanzeige	37
MarCal 18 NA / 18 N / 18 DN Mit Strichskale (Nonius)	39
Tiefen-Messschieber	
MarCal 30 EWRI / 30 EWR Wassergeschützt mit Digitalanzeige	42
MarCal 30 EWRI-D / 30 EWR-D / 30 EWRI-N / 30 EWR-N / 30 EWRI-U / 30 EWR-U Spezial-Tiefenmessschieber mit Digitalanzeige	44
MarCal 30 N Mit Strichskale (Nonius)	49

MarCal | Begriffe

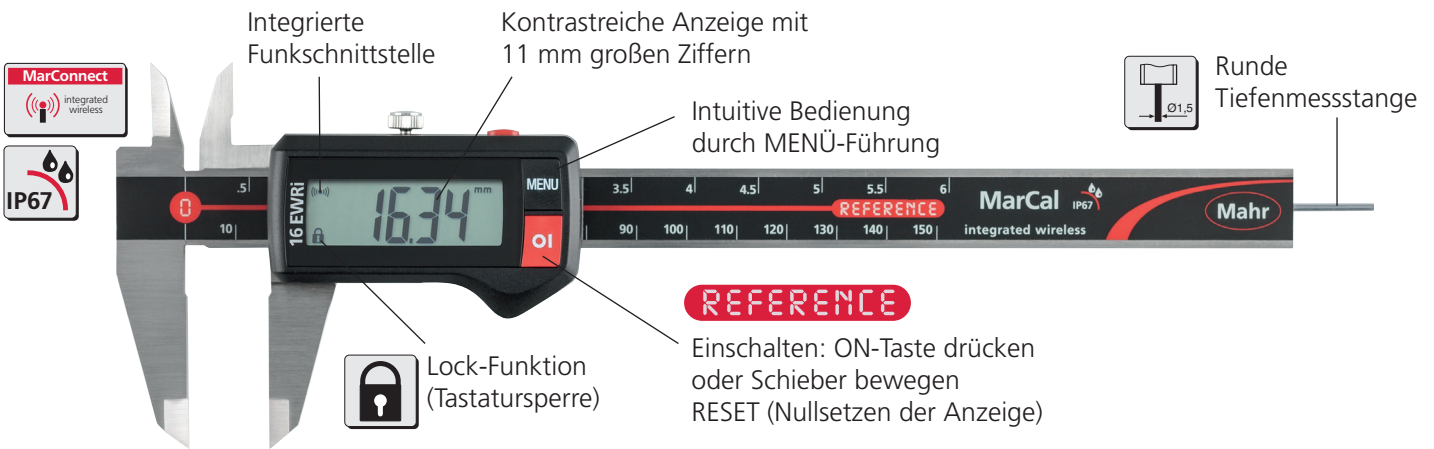
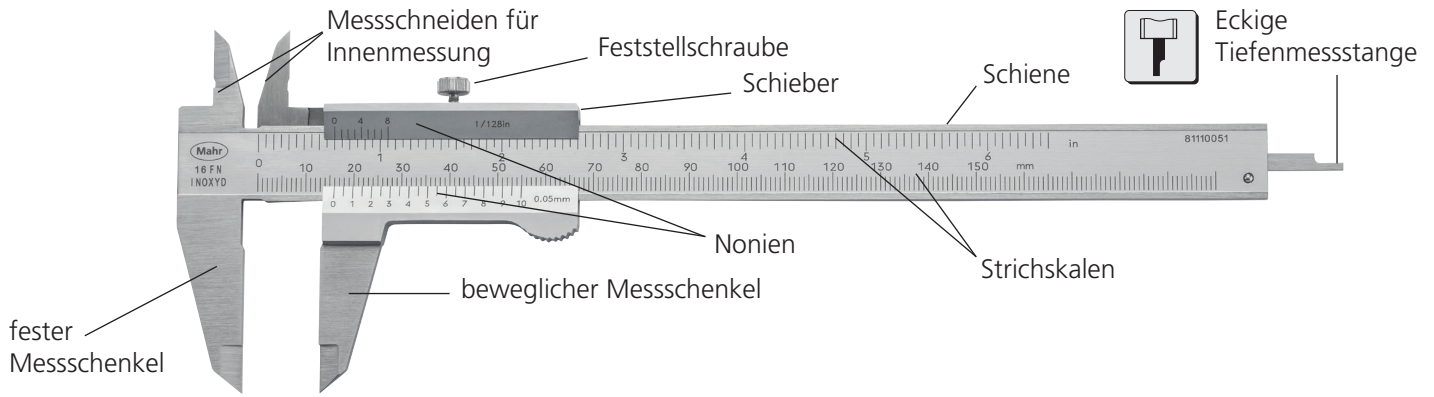

MarCal | Messmöglichkeiten

Mahr Taschenmessschieber z.B. 16 EWRI, 16 U, 16 FN verfügen über 4 Messmöglichkeiten:

- a) Außenmessung
- b) Innenmessung
- c) Tiefenmessung
- d) Stufen- / Abstandsmessung

Fehlergrenzen G nach DIN 862

Zu messende Länge	Fehlergrenzen G in µm		
	Skalenteilungswert bzw. Noniuswert	Ziffernschrittweite	
mm	0,1 und 0,05	0,02	0,01
50	50	20	20
100			
200			
300	60	30	30
400			
500	70	40	40
600	80		
700	90		
800	100	60	—
900	110		
1000	120		
1200	140	50	—
1400	160		
1600	180	60	—
1800	200		
2000	220		

Einmaliges Nullsetzen

Alle Mahr-Messschieber mit dem Logo **REFERENCE** sind mit dem innovativen Reference-System ausgestattet. Nach einmaligem Setzen der Nullposition, bleibt diese für alle weiteren Messungen gespeichert. Dadurch ist das Gerät nach dem Betätigen der ON-Taste oder ganz einfach durch Bewegen des Schiebers sofort messbereit. Das bei konventionellen Messschiebern notwendige erneute Nullsetzen nach dem Einschalten entfällt.

Konventionell

- ① Einschalten
- ② Zusammenschieben
- ③ Nullsetzen
- ④ Messergebnis

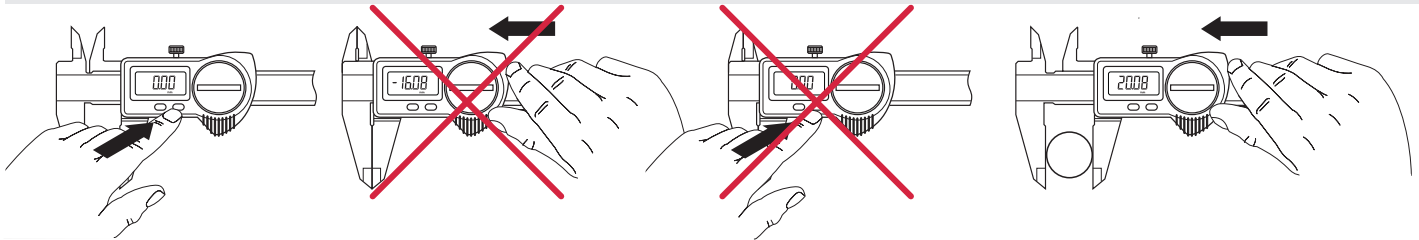

REFERENCE – System

- ① Einschalten
- ② Messergebnis



ON-Taste drücken

oder

Schieber bewegen

IP-Schutzart

Erste Kennziffer des Schutzgrades nach IEC 60529

Schutz gegen Fremdkörper und Staub

- 0 kein besonderer Schutz
- 1 Fremdkörper > 50,0 mm
- 2 Fremdkörper > 12,5 mm
- 3 Fremdkörper > 2,5 mm
- 4 Fremdkörper > 1,0 mm
- 5 staubgeschützt
- 6 staubdicht

Zweite Kennziffer des Schutzgrades nach IEC 60529 (angenähert)

Schutz gegen Nässe

- 0 kein besonderer Schutz
- 1 Tropfwasser senkrecht
- 2 Tropfwasser schräg < 15°
- 3 Sprühwasser < 60°
- 4 Spritzwasser aus allen Richtungen
- 5 Strahlwasser aus allen Richtungen
- 6 starkes Strahlwasser
- 7 zeitweiliges Untertauchen
- 8 dauerndes Untertauchen unter Druck



Beispiel:
IP67 bedeutet:
 Das Produkt ist „staubdicht“ und gegen „zeitweiliges Untertauchen“ geschützt.

MarCal | Die neue Generation Wassergeschützter Messschieber mit Reference-System und Integrated Wireless

Sicherheit durch Lock-Funktion (Tastatursperre)

- Nullposition ist gesichert
- Keine Fehlbedienung möglich

Der Messschieber MarCal 16 EWRi Reference ist mit einer Lock-Funktion ausgestattet. Durch diese Tastatursperre wird die Nullposition gesichert und eine Fehlbedienung vermieden.



3 Jahre Batterielevensdauer

Das Reference-System arbeitet besonders energieeffizient. Da im Ruhezustand fast keine Energie benötigt wird, **erhöht sich die Batterielevensdauer auf 3 Jahre***.

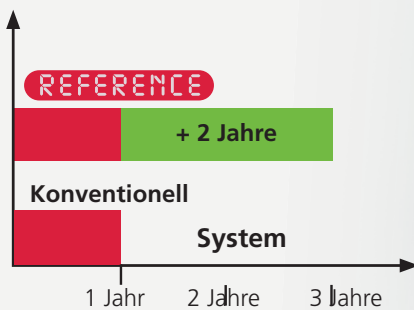

* Bei deaktiviertem Funk

Einzigartige Qualität der Führung

Nur MarCal-Messschieber verfügen über geläppte Führungsflächen, die einen gleichmäßigen und feinfühligem Lauf des Schiebers gewährleisten. Zusätzlich erhöht sich die Standzeit gegenüber geschliffenen Führungen durch einen deutlich höheren Traganteil der Führungsfläche.



Oberfläche der Führung



MarConnect Integrated Wireless



MarConnect Integrated Wireless - Funkverbindung zum Kabelpreis.

Mit Integrated Wireless, dem neuen integrierten Funksystem von Mahr, erhalten Sie die Funkverbindung zum Kabelpreis. Damit wird die Datenerfassung mit Messschiebern jetzt noch einfacher: Übertragen Sie Ihre Messdaten einfach und ohne störende Kabel direkt in Microsoft Office Excel® oder per Tastaturcode in jedes Windows-Programm.

Sichere Übertragung



Mit Integrated Wireless kommen Ihre Daten sicher an. Messschieber mit Integrated Wireless bestätigen über Displaymeldungen, ob die gesendeten Daten korrekt übertragen wurden, bzw. ob Sie sich im Empfangsbereich des i-Stick Empfängers befinden.



Ergonomisches Design

Die griffige Daumenauflage des MarCal 16 EWRI gewährleistet auch im verschmutzten Umfeld eine problemlose Handhabung und somit sichere Messergebnisse.



Die kontrastreiche Anzeige mit 11 mm großen Ziffern ermöglicht ein sicheres, ermüdungsfreies Ablesen der Messergebnisse.

Hervorragende Resistenz gegen Staub, Kühl- und Schmierstoffe



Durch den hervorragenden Schutz gegen Staub und Wasser liefert der Messschieber MarCal 16 EWRI Reference auch unter schwierigsten Werkstattbedingungen präzise und sichere Ergebnisse. Die verarbeiteten Werkstoffe haben eine hervorragende chemische Beständigkeit.

Code Buchstaben	IP	International Protection
Erste Kennziffer	6	Staubdicht
Zweite Kennziffer	7	Schutz gegen zeitweiliges Untertauchen



MarCal 16 EWRI

Digitaler Messschieber



REFERENCE

FUNKTIONEN

- ON/OFF
- AUTO-ON / OFF
- HOLD (Messwertspeicherung)
- RESET (Nullsetzen der Anzeige)
- PRESET (Maßvoreinstellung)
- Zählrichtungsumkehr
- mm/inch
- LOCK-Funktion (Tastatursperre)
- DATA (Datenübertragung)

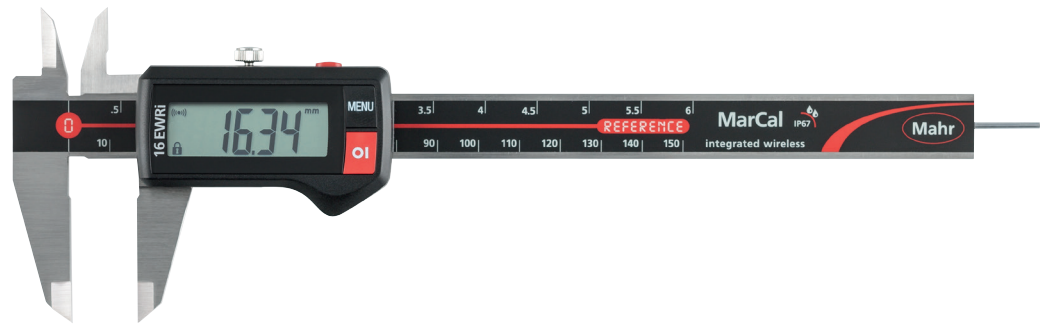

EIGENSCHAFTEN

- Kontrastreiche Ziffernanzeige
- Feststellschraube oben
- Geläppte Führungsbahnen
- Messschneiden für Innenmessung
- Schieber und Schiene gehärtet, rostfrei
- Stufenmesseinrichtung
- Sofort messbereit durch Reference-System
- Erhöhte Führungsbahnen zum Schutz des Maßstabs
- Hervorragende Resistenz gegen Staub, Kühl- und Schmierstoffe
- Schmutzabstreifer im Schieber
- **Software:** MarCom Professional kostenlos zum Download: www.mahr.com/marcom (nur für Mahr Datenkabel und Funksysteme mit USB und RS232 Schnittstelle)
- Ziffernhöhe: 11 mm
- **Datenschnittstelle:** Integrated wireless
- **Energieversorgung:** Batterie, Betriebsdauer ca. 3 Jahre (bei aktiviertem Funk ca. 0,5 Jahre)
- **IP Schutzart:** IP 67
- **Lieferumfang:** Batterie, Bedienungsanleitung, Etui

TECHNISCHE DATEN

Bestell-Nr.	Type	Messbereich	Ziffernschrittweite	Fehlergrenze	Norm	Tiefenmaß	Reibrad	Preis
		mm	mm/inch	mm				EUR
4103400	16 EWRI	0–150	0,01 / .0005"	0,03	DIN 862	rund		224,00
4103401	16 EWRI	0–150	0,01 / .0005"	0,03	DIN 862	rund	•	224,00
4103402	16 EWRI	0–150	0,01 / .0005"	0,03	DIN 862	eckig		224,00
4103403	16 EWRI	0–150	0,01 / .0005"	0,03	DIN 862	eckig	•	224,00
4103404	16 EWRI	0–200	0,01 / .0005"	0,03	DIN 862	eckig		248,00
4103405	16 EWRI	0–200	0,01 / .0005"	0,03	DIN 862	eckig	•	248,00
4103406	16 EWRI	0–300	0,01 / .0005"	0,04	Werksnorm			331,00
4103407	16 EWRI	0–300	0,01 / .0005"	0,04	Werksnorm		•	331,00

Bestell-Nr.	a	b	c	d	e
	mm	mm	mm	mm	mm
4103400	10	40	16	235	16
4103401	10	40	16	235	16
4103402	10	40	16	235	16
4103403	10	40	16	235	16
4103404	10	50	19	285	16
4103405	10	50	19	285	16
4103406	14	64	19	388	16
4103407	14	64	19	388	16

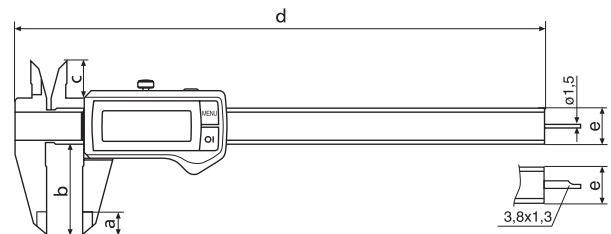

ZUBEHÖR

Bestell-Nr.	Beschreibung	Type	Preis
			EUR
4102020	Tiefenmessbrücke (75 x 7 mm)	16 Em	30,25
4102220	Funkempfänger für Messgeräte mit integrated Wireless	i-Stick	95,00
4102520	Batterie 3 V, CR 2032		15,70

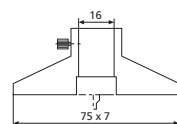

16 Em



i-Stick

MarCal 16 EWR

Digitaler Messschieber



REFERENCE

FUNKTIONEN

- ON/OFF
- AUTO-ON / OFF
- RESET (Nullsetzen der Anzeige)
- PRESET (Maßvoreinstellung)
- Zählrichtungsumkehr
- mm/inch
- LOCK-Funktion (Tastatursperre)

EIGENSCHAFTEN

- Kontrastreiche Ziffernanzeige
- Feststellschraube oben
- Geläppte Führungsbahnen
- Messschneiden für Innenmessung
- Schieber und Schiene gehärtet, rostfrei
- Stufenmesseinrichtung
- Sofort messbereit durch Reference-System
- Erhöhte Führungsbahnen zum Schutz des Maßstabs
- Hervorragende Resistenz gegen Staub, Kühl- und Schmierstoffe
- Schmutzabstreifer im Schieber
- Ziffernhöhe: 11 mm
- Datenschnittstelle: ohne
- Energieversorgung: Batterie, Betriebsdauer ca. 3 Jahre
- IP Schutzart: IP 67
- Lieferumfang: Batterie, Bedienungsanleitung, Etui

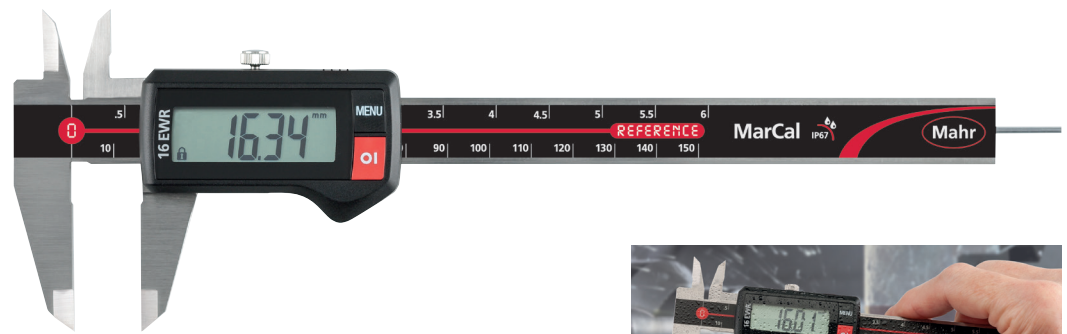

TECHNISCHE DATEN

Bestell-Nr.	Type	Messbereich	Ziffernschrittweite	Fehlergrenze	Norm	Tiefenmaß	Reibrad	Preis
		mm	mm/inch	mm				EUR
4103300	16 EWR	0 –150	0,01 / .0005"	0,03	DIN 862	rund		167,00
4103301	16 EWR	0 –150	0,01 / .0005"	0,03	DIN 862	rund	•	167,00
4103302	16 EWR	0 –150	0,01 / .0005"	0,03	DIN 862	eckig		167,00
4103303	16 EWR	0 –150	0,01 / .0005"	0,03	DIN 862	eckig	•	167,00
4103304	16 EWR	0 –200	0,01 / .0005"	0,03	DIN 862	eckig		232,00
4103305	16 EWR	0 –200	0,01 / .0005"	0,03	DIN 862	eckig	•	232,00
4103306	16 EWR	0 –300	0,01 / .0005"	0,04	Werksnorm			312,00
4103307	16 EWR	0 –300	0,01 / .0005"	0,04	Werksnorm		•	312,00

Bestell-Nr.	a	b	c	d	e
	mm	mm	mm	mm	mm
4103300	10	40	16	235	16
4103301	10	40	16	235	16
4103302	10	40	16	235	16
4103303	10	40	16	235	16
4103304	10	50	19	285	16
4103305	10	50	19	285	16
4103306	14	64	19	388	16
4103307	14	64	19	388	16

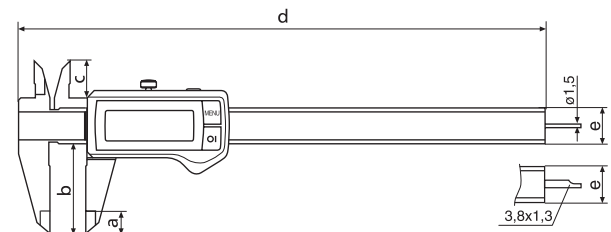

ZUBEHÖR

Bestell-Nr.	Beschreibung	Type	Preis
			EUR
4102020	Tiefenmessbrücke (75 x 7 mm)	16 Em	30,25
4102520	Batterie 3 V, CR 2032		15,70

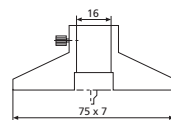

16 Em

MarCal 16 EWR

Digitaler Messschieber



REFERENCE

FUNKTIONEN

- ON/OFF
- AUTO-ON / OFF
- RESET (Nullsetzen der Anzeige)
- mm/inch
- LOCK-Funktion (Tastatursperre)
- DATA (in Verbindung mit Datenverbindungskabel)

EIGENSCHAFTEN

- Kontrastreiche Ziffernanzeige
- Feststellschraube oben
- Geläppte Führungsbahnen
- Messschneiden für Innenmessung
- Schieber und Schiene gehärtet, rostfrei
- Stufenmeseinrichtung
- Sofort messbereit durch Reference-System
- Erhöhte Führungsbahnen zum Schutz des Maßstabs
- Hervorragende Resistenz gegen Staub, Kühl- und Schmierstoffe
- Schmutzabstreifer im Schieber
- **Software:** MarCom Professional kostenlos zum Download: www.mahr.com/marcom (nur für Mahr Datenkabel und Funksysteme mit USB und RS232 Schnittstelle)
- **Ziffernhöhe:** 8,5 mm
- **Datenschnittstelle:** USB, Opto RS232C, Digimatic
- **Energieversorgung:** Batterie, Betriebsdauer ca. 3 Jahre
- **IP Schutzart:** IP 67
- **Lieferumfang:** Batterie, Bedienungsanleitung, Etui

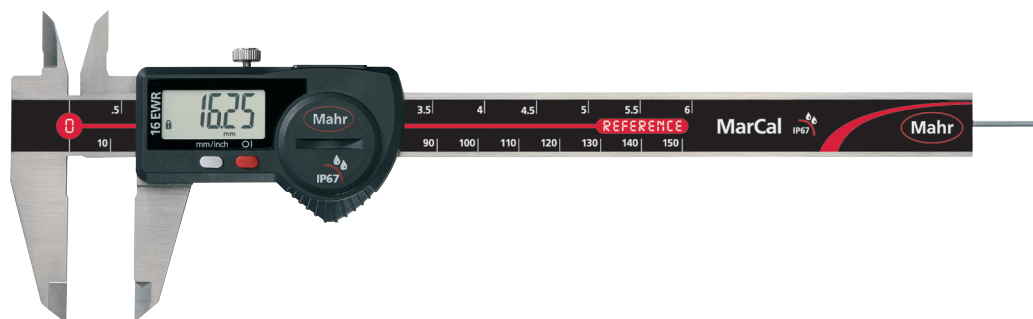

TECHNISCHE DATEN

Bestell-Nr.	Type	Messbereich	Ziffernschrittweite	Fehlergrenze	Norm	Tiefenmaß	Reibrad	Preis
		mm	mm/inch	mm				EUR
4103064	16 EWR	0–150	0,01 / .0005"	0,03	DIN 862	rund		215,00
4103065	16 EWR	0–150	0,01 / .0005"	0,03	DIN 862	rund	•	215,00
4103066	16 EWR	0–150	0,01 / .0005"	0,03	DIN 862	eckig		215,00
4103067	16 EWR	0–150	0,01 / .0005"	0,03	DIN 862	eckig	•	215,00
4103068	16 EWR	0–200	0,01 / .0005"	0,03	DIN 862	eckig		250,00
4103069	16 EWR	0–200	0,01 / .0005"	0,03	DIN 862	eckig	•	250,00
4103070	16 EWR	0–300	0,01 / .0005"	0,04	Werksnorm			332,00
4103071	16 EWR	0–300	0,01 / .0005"	0,04	Werksnorm		•	332,00

Bestell-Nr.	a	b	c	d	e
	mm	mm	mm	mm	mm
4103064	10	40	16	235	16
4103065	10	40	16	235	16
4103066	10	40	16	235	16
4103067	10	40	16	235	16
4103068	10	50	19	285	16
4103069	10	50	19	285	16
4103070	14	64	19	388	16
4103071	14	64	19	388	16

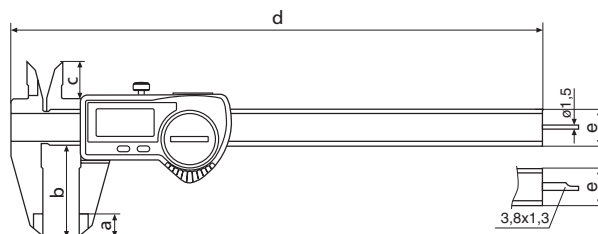

ZUBEHÖR

Bestell-Nr.	Beschreibung	Type	Preis
			EUR
4102020	Tiefenmessbrücke (75 x 7 mm)	16 Em	30,25
4102357	Datenverbindungskabel USB (2 m)	16 EXu	97,00
4102410	Datenverbindungskabel RS232C (2 m)	16 EXr	72,50
4102520	Batterie 3 V, CR 2032		15,70
4102915	Datenverbindungskabel Digimatic (2 m)	16 EWd	85,00

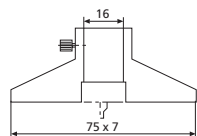

16 Em

MarCal 16 ER

Digitaler Messschieber



REFERENCE

FUNKTIONEN

- ON/OFF
- AUTO-ON / OFF
- RESET (Nullsetzen der Anzeige)
- mm/inch
- LOCK-Funktion (Tastatursperre)

EIGENSCHAFTEN

- Kontrastreiche Ziffernanzeige
- Feststellschraube oben
- Geläppte Führungsbahnen
- Messschneiden für Innenmessung
- Schieber und Schiene gehärtet, rostfrei
- Stufenmesseinrichtung
- Sofort messbereit durch Reference-System
- Erhöhte Führungsbahnen zum Schutz des Maßstabs
- Schmutzabstreifer im Schieber
- Ziffernhöhe: 11 mm
- Datenschnittstelle: ohne
- Energieversorgung: Batterie, Betriebsdauer ca. 3 Jahre
- IP Schutzart: ohne
- Lieferumfang: Bedienungsanleitung, Batterie, Etui

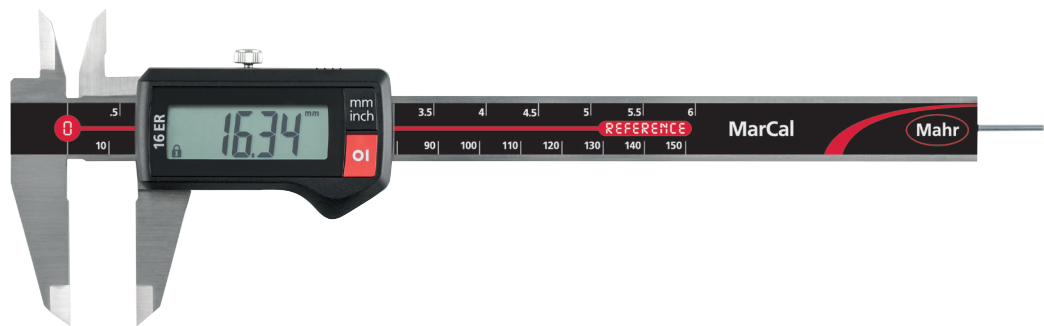

TECHNISCHE DATEN

Bestell-Nr.	Type	Messbereich	Ziffernschrittweite	Fehlergrenze	Norm	Tiefenmaß	Reibrad	Preis
		mm	mm/inch	mm				EUR
4103010	16 ER	0–150	0,01 / .0005"	0,03	DIN 862	rund		112,00
4103011	16 ER	0–150	0,01 / .0005"	0,03	DIN 862	rund	•	112,00
4103012	16 ER	0–150	0,01 / .0005"	0,03	DIN 862	eckig		112,00
4103013	16 ER	0–150	0,01 / .0005"	0,03	DIN 862	eckig	•	112,00
4103205	16 ER	0–200	0,01 / .0005"	0,03	DIN 862	eckig	•	176,00
4103206	16 ER	0–200	0,01 / .0005"	0,03	DIN 862	eckig	•	176,00
4103207	16 ER	0–300	0,01 / .0005"	0,04	Werksnorm			220,00
4103208	16 ER	0–300	0,01 / .0005"	0,04	Werksnorm		•	220,00

Bestell-Nr.	a	b	c	d	e
	mm	mm	mm	mm	mm
4103010	10	40	16	235	16
4103011	10	40	16	235	16
4103012	10	40	16	235	16
4103013	10	40	16	235	16
4103205	10	50	19	285	16
4103206	10	50	19	285	16
4103207	14	64	19	388	16
4103208	14	64	19	388	16

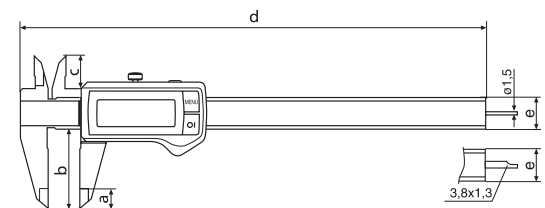

ZUBEHÖR

Bestell-Nr.	Beschreibung	Type	Preis
			EUR
4102020	Tiefenmessbrücke (75 x 7 mm)	16 Em	30,25
4102520	Batterie 3 V, CR 2032		15,70

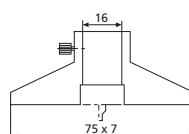

16 Em

MarCal 16 ER

Digitaler Messschieber



REFERENCE

FUNKTIONEN

- ON/OFF
- AUTO-ON / OFF
- RESET (Nullsetzen der Anzeige)
- mm/inch
- LOCK-Funktion (Tastatursperre)
- DATA (in Verbindung mit Datenverbindungskabel)

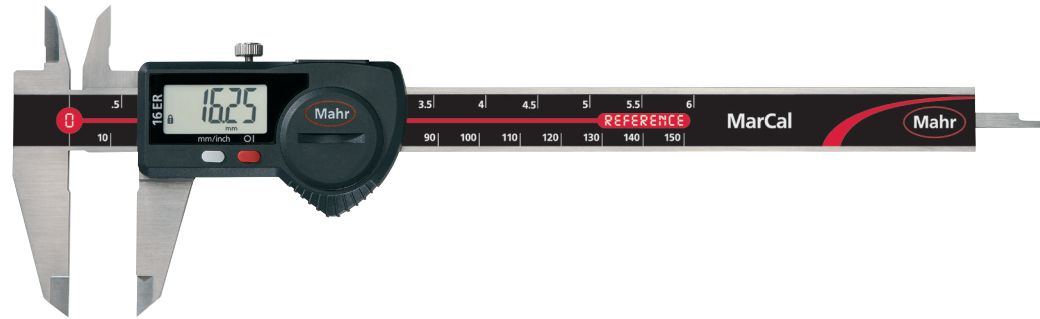

EIGENSCHAFTEN

- Kontrastreiche Ziffernanzeige
- Feststellschraube oben
- Geläppte Führungsbahnen
- Messschneiden für Innenmessung
- Schieber und Schiene gehärtet, rostfrei
- Stufenmeseinrichtung
- Sofort messbereit durch Reference-System
- Erhöhte Führungsbahnen zum Schutz des Maßstabs
- Schmutzabstreifer im Schieber
- **Software:** MarCom Professional kostenlos zum Download: www.mahr.com/marcom (nur für Mahr Datenkabel und Funksysteme mit USB und RS232C Schnittstelle)
- **Ziffernhöhe:** 8,5 mm
- **Datenschnittstelle:** USB, Opto RS232C, Digimatic
- **Energieversorgung:** Batterie, Betriebsdauer ca. 3 Jahre
- **IP Schutzart:** ohne
- **Lieferumfang:** Bedienungsanleitung, Batterie, Etui

TECHNISCHE DATEN

Bestell-Nr.	Type	Messbereich	Ziffernschrittweite	Fehlergrenze	Norm	Tiefenmaß	Reibrad	Preis
		mm	mm/inch	mm				EUR
4103014	16 ER	0 – 150	0,01 / .0005"	0,03	DIN 862	rund		138,00
4103015	16 ER	0 – 150	0,01 / .0005"	0,03	DIN 862	rund	•	138,00
4103016	16 ER	0 – 150	0,01 / .0005"	0,03	DIN 862	eckig		138,00
4103017	16 ER	0 – 150	0,01 / .0005"	0,03	DIN 862	eckig	•	138,00
4103018	16 ER	0 – 200	0,01 / .0005"	0,03	DIN 862	eckig		196,00
4103019	16 ER	0 – 200	0,01 / .0005"	0,03	DIN 862	eckig	•	196,00
4103020	16 ER	0 – 300	0,01 / .0005"	0,04	Werksnorm			252,00
4103021	16 ER	0 – 300	0,01 / .0005"	0,04	Werksnorm		•	252,00

Bestell-Nr.	a	b	c	d	e
	mm	mm	mm	mm	mm
4103014	10	40	16	235	16
4103015	10	40	16	235	16
4103016	10	40	16	235	16
4103017	10	40	16	235	16
4103018	10	50	19	285	16
4103019	10	50	19	285	16
4103020	14	64	19	388	16
4103021	14	64	19	388	16

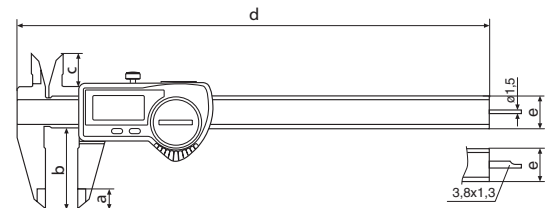

ZUBEHÖR

Bestell-Nr.	Beschreibung	Type	Preis
			EUR
4102020	Tiefenmessbrücke (75 x 7 mm)	16 Em	30,25
4102357	Datenverbindungskabel USB (2 m)	16 EXu	97,00
4102410	Datenverbindungskabel RS232C (2 m)	16 EXr	72,50
4102520	Batterie 3 V, CR 2032		15,70
4102915	Datenverbindungskabel Digimatic (2 m)	16 EWd	85,00

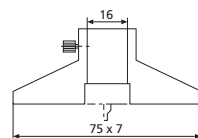

16 Em

MarCal 16 U

Uhrenmessschieber



EIGENSCHAFTEN

- Großes kontrastreiches Zifferblatt
- Stoßgeschütztes Messwerk
- Nullpunkteinstellung durch drehbares Zifferblatt und Feststellschraube
- Mattverchromte Strichskale
- Feststellschraube oben
- Messflächen aus rostfreiem Stahl, gehärtet
- Messschneiden für Innenmessung
- Schieber und Schiene gehärtet, rostfrei
- Stufenmesseinrichtung
- Erhöhte Führungsbahnen zum Schutz des Maßstabs
- Lieferumfang: Etui

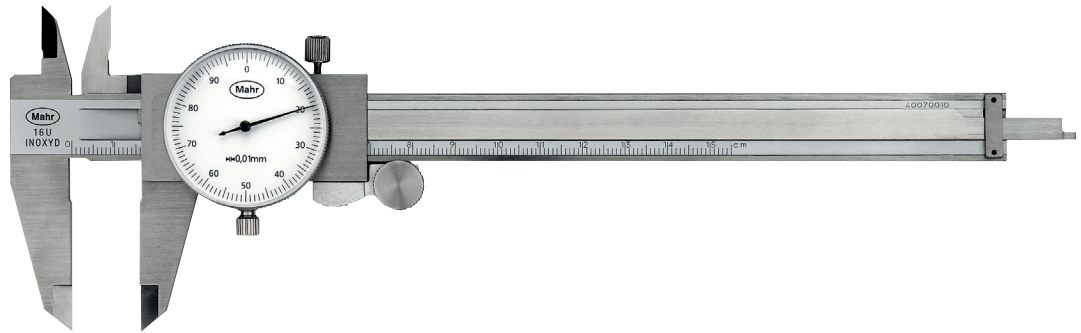

TECHNISCHE DATEN

Bestell-Nr.	Type	Messbereich	Skalenteilungswert	Zeigerumdrehung	Fehlergrenze	Norm	Tiefenmaß	Reibrad	Preis
		mm	mm	mm	mm				EUR
4107005	16 U	0-150	0,01	1	0,03	DIN 862	eckig	•	105,00
4107107	16 U	0-150	0,02	2	0,03	DIN 862	eckig	•	86,00

Bestell-Nr.	a	b	c	d	e
	mm	mm	mm	mm	mm
4107005	10	40	16,5	234	16
4107107	10	40	16,5	234	16

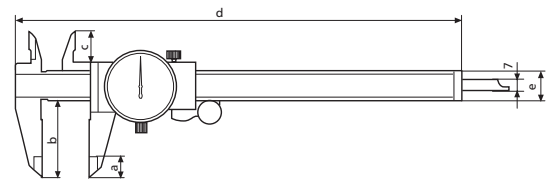

ZUBEHÖR

Bestell-Nr.	Beschreibung	Type	Preis
			EUR
4100302	Kunstledertasche, schwarz für Taschenmessschieber 150 mm		7,40
4102020	Tiefenmessbrücke (75 x 7 mm)	16 Em	30,25

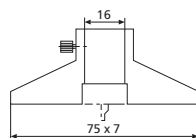

16 Em

MarCal 16 FN / 16 GN

Messschieber mit Skalenanzeige



DIN 862

EIGENSCHAFTEN

- Nonius und Skale zur blendfreien Ablesung mattverchromt
- Feststellschraube oben
- Messflächen aus rostfreiem Stahl, gehärtet
- Messschneiden für Innenmessung
- Schieber und Schiene gehärtet, rostfrei
- Stufenmesseinrichtung
- Erhöhte Führungsbahnen zum Schutz des Maßstabs
- **Lieferumfang:** Gewindetabelle, Etui

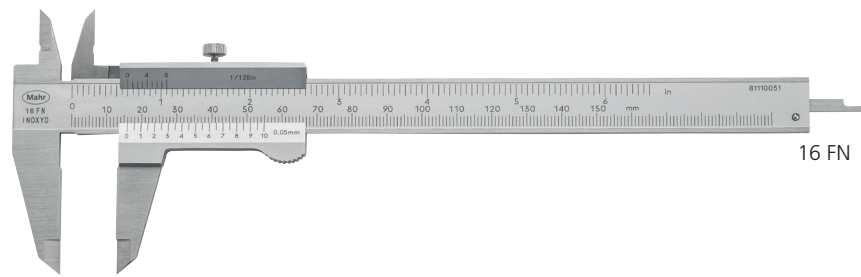

16 FN

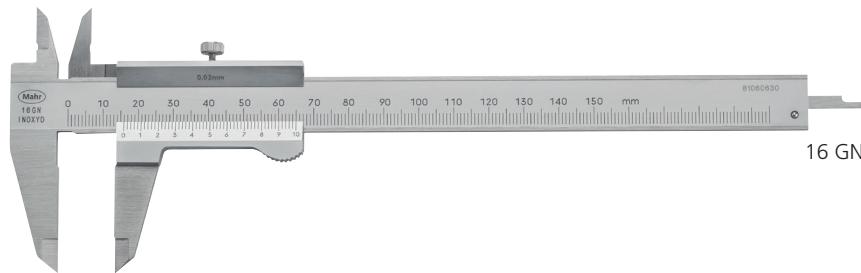

16 GN

TECHNISCHE DATEN

Bestell-Nr.	Type	Messbereich	Noniuswert	Noniuswert	Fehlergrenze	Norm	Tiefenmaß	Preis
		mm	mm	inch	mm			EUR
4100400	16 FN	0 – 150	0,05	1/128"	0,05	DIN 862	eckig	30,00
4100401	16 FN	0 – 200	0,05	1/128"	0,05	DIN 862	eckig	79,50
4100402	16 FN	0 – 300	0,05	1/128"	0,05	DIN 862	eckig	195,00
4100420	16 FN	0 – 150	0,05		0,05	DIN 862	eckig	30,00
4100421	16 FN	0 – 200	0,05		0,05	DIN 862	eckig	79,50
4100422	16 FN	0 – 300	0,05		0,05	DIN 862	eckig	195,00
4100650	16 GN	0 – 150	0,02		0,05	Werksnorm	eckig	39,50
4100651	16 GN	0 – 200	0,02		0,05	Werksnorm	eckig	90,50
4100652	16 GN	0 – 300	0,02		0,05	Werksnorm	eckig	203,00

Bestell-Nr.	a	b	c	d	e	f
	mm	mm	mm	mm	mm	mm
4100400	10	40	16	228	16	3,8
4100401	14	50	19	290	17	3,8
4100402	16	64	23	404	20	4,8
4100420	10	40	16	228	16	3,8
4100421	14	50	19	290	17	3,8
4100422	16	64	23	404	20	4,8
4100650	10	40	16	228	16	3,8
4100651	14	50	19	290	17	3,8
4100652	16	64	23	404	20	4,8

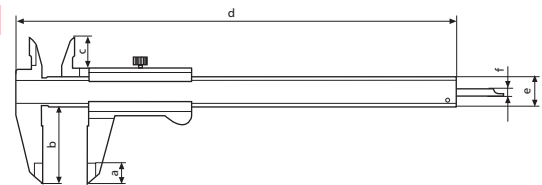

ZUBEHÖR

Bestell-Nr.	Beschreibung	Type	Preis
			EUR
4100302	Kunstledertasche, schwarz für Taschenmessschieber 150 mm		7,40
4102020	Tiefenmessbrücke (75 x 7 mm)	16 Em	30,25

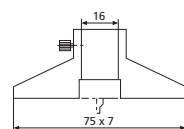

16 Em

MarCal 16 DN

Messschieber mit Skalenanzeige



DIN 862

EIGENSCHAFTEN

- Nonius und Skale zur blendfreien Ablesung mattverchromt
- Momentklemmung
- Messflächen aus rostfreiem Stahl, gehärtet
- Messschneiden für Innenmessung
- Schieber und Schiene gehärtet, rostfrei
- Stufenmesseinrichtung
- Erhöhte Führungsbahnen zum Schutz des Maßstabs
- **Lieferumfang:** Gewindetabelle, Etui

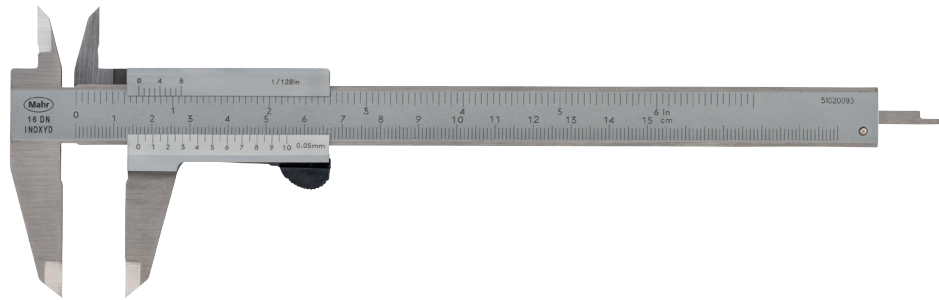

TECHNISCHE DATEN

Bestell-Nr.	Type	Messbereich	Noniuswert	Noniuswert	Fehlergrenze	Norm	Tiefenmaß	Preis
		mm	mm	inch	mm			EUR
4100600	16 DN	0 – 150	0,05	1/128"	0,05	DIN 862	eckig	38,50

Bestell-Nr.	a	b	c	d	e	f
	mm	mm	mm	mm	mm	mm
4100600	10	40	16	228	16	3,8

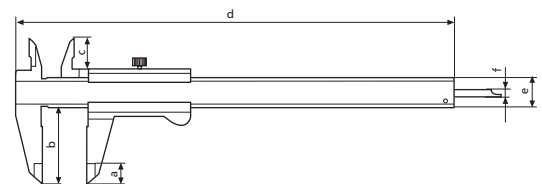

ZUBEHÖR

Bestell-Nr.	Beschreibung	Type	Preis
4100302	Kunstledertasche, schwarz für Taschenmessschieber 150 mm		EUR 7,40
4102020	Tiefenmessbrücke (75 x 7 mm)	16 Em	30,25

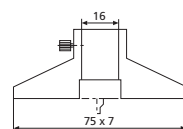

16 Em

MarCal 16 EWRI-V

Digitaler Universalmessschieber



REFERENCE

FUNKTIONEN

- AUTO-ON / OFF
- ON/OFF
- DATA (in Verbindung mit Datenverbindungskabel)
- HOLD (Messwertspeicherung)
- PRESET (Maßvoreinstellung)
- RESET (Nullsetzen der Anzeige)
- mm/inch
- LOCK-Funktion (Tastatursperre)

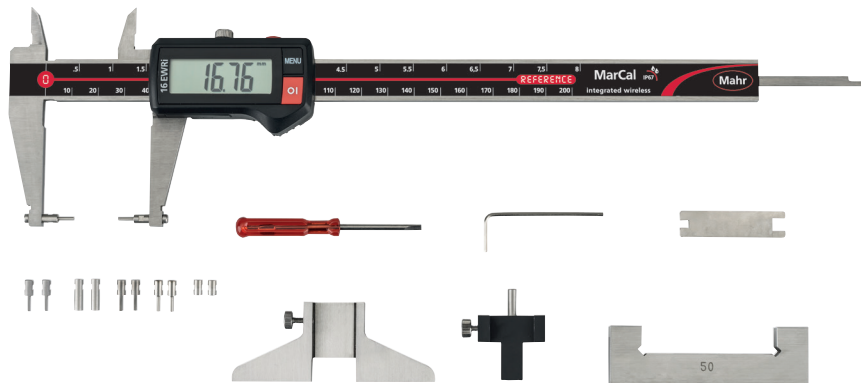

EIGENSCHAFTEN

- Kontrastreiche Ziffernanzeige
- Feststellschraube oben
- Geläppte Führungsbahnen
- Messschneiden für Innenmessung
- Schieber und Schiene gehärtet, rostfrei
- Stufenmesseinrichtung
- Sofort messbereit durch Reference-System
- Erhöhte Führungsbahnen zum Schutz des Maßstabs
- Hervorragende Resistenz gegen Staub, Kühl- und Schmierstoffe
- Schmutzabstreifer im Schieber
- **Software:** MarCom Professional kostenlos zum Download: www.mahr.com/marcom (nur für Mahr Datenkabel und Funksysteme mit USB und RS232 Schnittstelle)
- **Ziffernhöhe:** 11 mm
- **Datenschnittstelle:** Integrated wireless
- **Energieversorgung:** Batterie, Betriebsdauer ca. 3 Jahre (bei aktiviertem Funk ca. 0,5 Jahre)
- **IP Schutzart:** IP 67
- **Lieferumfang:** Batterie, Bedienungsanleitung, Etui, Einstellstück für Innenmessung 16 Eel, Messkrafteinrichtung 16 Ec, Tiefenmessbrücke 16 Em, Messeinsätze für Außenmessung 16 Eea 1–3, Messeinsätze für Innenmessung 16 Eei 1–3

Anwendung:

- Einsetzbar als Standardmessschieber (Vierfachmesseinrichtung)
- mit Standardzubehör zur Messung von Einstichen, Nuten, etc.
- mit Sonderzubehör zur Messung von Gewinden, Bohrungen, Verzahnungen



TECHNISCHE DATEN

Bestell-Nr.	Type	Messbereich	Ziffernschrittweite	Fehlergrenze	Norm	Tiefenmaß	Inkl. Zubehör	Preis
4118907	16 EWRI-V	0 – 200	0,01 / .0005"	0,03	DIN 862	eckig	•	EUR 585,00

Bestell-Nr.	b	c	d	e
4118907	mm 48	mm 16,5	mm 285	mm 16

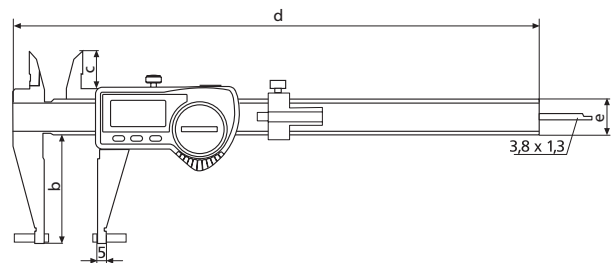

MarCal 16 EWRi-V

Digitaler Universalmessschieber

ZUBEHÖR

Bestell-Nr.	Beschreibung	Mengeinheit	Type	Preis
				EUR
4102020	Tiefenmessbrücke (75 x 7 mm)		16 Em	30,25
4118810	Messeinsatz für Außenmessung (3,5 x 12 mm)	Stück	16 Eea 1	17,30
4118811	Messeinsatz für Außenmessung (1,5 x 6 mm)	Stück	16 Eea 2	17,30
4118812	Messeinsatz für Außenmessung (3,5 x 6 mm)	Stück	16 Eea 3	17,30
4118813	Messeinsatz für Innenmessung (3,5 x 6 mm)	Stück	16 Eei 1	17,30
4118814	Messeinsatz für Innenmessung (1,5 x 6 mm)	Stück	16 Eei 2	17,30
4118815	Messeinsatz für Innenmessung (3,5 x 6 mm)	Stück	16 Eei 3	24,10
4118816	Messeinsatz für Innenmessung (4 x 2,5 mm)	Stück	16 Eei 4	41,50
4118817	Einstellehre für Innenmessung (50 mm)		16 Eel	39,50
4118818	Messkrafteinrichtung		16 Ec	49,00
4879602	Zylinderschraube rostfrei M2x8	Stück		2,60
4118819	Aufnahmebuchse für Gewindemesseinsätze 844 Tg/844Tr und Kugelmesseinsätze 844 Tk		16 Eab	17,30
4102220	Funkempfänger für Messgeräte mit integrated Wireless		i-Stick	95,00
4102520	Batterie 3 V, CR 2032			15,70

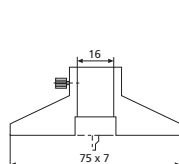

16 Em

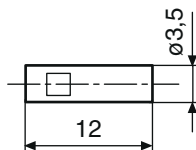

16 Eea 1

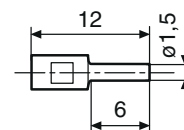

16 Eea 2

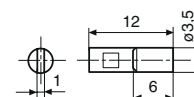

16 Eea 3

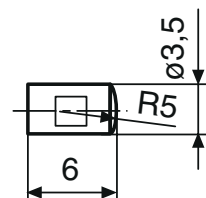

16 Eei 1

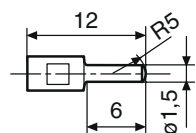

16 Eei 2

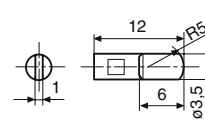

16 Eei 3

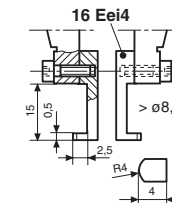

16 Eei 4

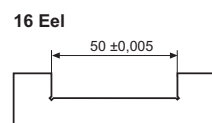

16 Eel

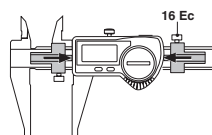

16 Ec

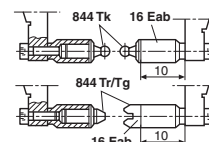

16 Eab



i-Stick

MarCal 16 EWR-V

Digitaler Universalmessschieber



REFERENCE

FUNKTIONEN

- AUTO-ON / OFF
- DATA (in Verbindung mit Datenverbindungskabel)
- ON/OFF
- PRESET (Maßvoreinstellung)
- RESET (Nullsetzen der Anzeige)
- mm/inch
- LOCK-Funktion (Tastatursperre)

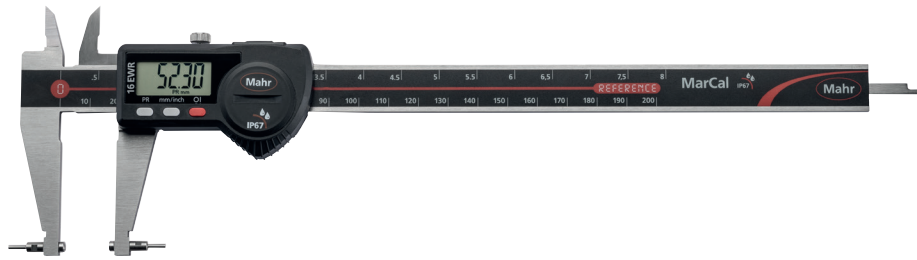

EIGENSCHAFTEN

- Kontrastreiche Ziffernanzeige
- Feststellschraube oben
- Geläppte Führungsbahnen
- Messschneiden für Innenmessung
- Schieber und Schiene gehärtet, rostfrei
- Stufenmesseinrichtung
- Sofort messbereit durch Reference-System
- Erhöhte Führungsbahnen zum Schutz des Maßstabs
- Hervorragende Resistenz gegen Staub, Kühl- und Schmierstoffe
- Schmutzabstreifer im Schieber
- **Software:** MarCom Professional kostenlos zum Download: www.mahr.com/marcom (nur für Mahr Datenkabel und Funksysteme mit USB und RS232 Schnittstelle)
- **Ziffernhöhe:** 8,5 mm
- **Datenschnittstelle:** USB, Opto RS232C, Digimatic, Wireless
- **Energieversorgung:** Batterie, Betriebsdauer ca. 3 Jahre
- **IP Schutzart:** IP 67
- **Lieferumfang:** Batterie, Bedienungsanleitung, Etui, Einstellstück für Innenmessung 16 Eel, Messkrafteinrichtung 16 Ec, Tiefenmessbrücke 16 Em, Messeinsätze für Außenmessung 16 Eea 1–3, Messeinsätze für Innenmessung 16 Eei 1–3, 4118808 ohne Messeinsätze, Einstellstück und Messkrafteinrichtung

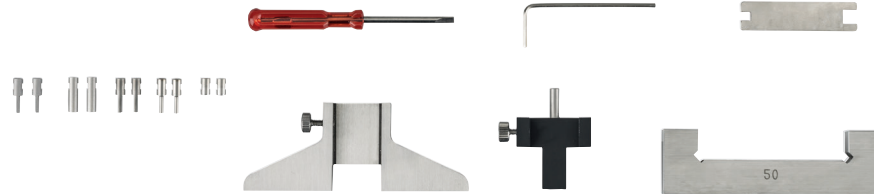

Anwendung:

- Einsetzbar als Standardmessschieber (Vierfachmesseinrichtung)
- mit Standardzubehör zur Messung von Einstichen, Nuten, etc.
- mit Sonderzubehör zur Messung von Gewinden, Bohrungen, Verzahnungen

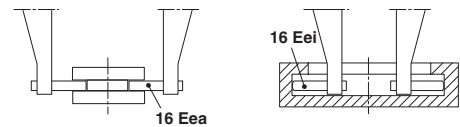

TECHNISCHE DATEN

Bestell-Nr.	Type	Messbereich	Ziffernschritt	Fehlergrenze	Norm	Tiefenmaß	Inkl. Zubehör	Preis
4118807	16 EWR-V	0 – 200	0,01 / .0005"	0,03	DIN 862	eckig	•	EUR 543,00

Bestell-Nr.	b	c	d	e
4118807	48	16,5	285	16
4118808	48	16,5	285	16

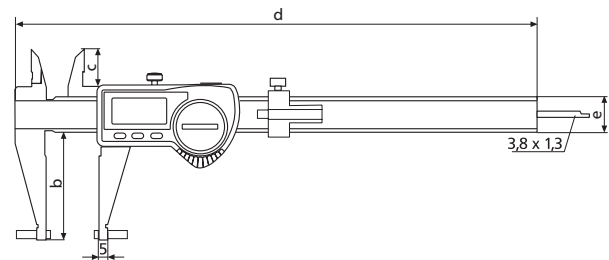

MarCal 16 EWR-V

Digitaler Universalmessschieber

ZUBEHÖR

Bestell-Nr.	Beschreibung	Mengeneinheit	Type	Preis
				EUR
4118810	Messeinsatz für Außenmessung (3,5 x 12 mm)	Stück	16 Eea 1	17,30
4118811	Messeinsatz für Außenmessung (1,5 x 6 mm)	Stück	16 Eea 2	17,30
4118812	Messeinsatz für Außenmessung (3,5 x 6 mm)	Stück	16 Eea 3	17,30
4118813	Messeinsatz für Innenmessung (3,5 x 6 mm)	Stück	16 Eei 1	17,30
4118814	Messeinsatz für Innenmessung (1,5 x 6 mm)	Stück	16 Eei 2	17,30
4118815	Messeinsatz für Innenmessung (3,5 x 6 mm)	Stück	16 Eei 3	24,10
4118816	Messeinsatz für Innenmessung (4 x 2,5 mm)	Stück	16 Eei 4	41,50
4118817	Einstellehre für Innenmessung (50 mm)		16 Eel	39,50
4118818	Messkrafteinrichtung		16 Ec	49,00
4879602	Zylinderschraube rostfrei M2x8	Stück		2,60
4118819	Aufnahmebuchse für Gewindemesseinsätze 844 Tg/844Tr und Kugelmesseinsätze 844 Tk		16 Eab	17,30
4102020	Tiefenmessbrücke (75 x 7 mm)		16 Em	30,25
4102357	Datenverbindungskabel USB (2 m)		16 EXu	97,00
4102915	Datenverbindungskabel Digimatic (2 m)		16 EWd	85,00
4102410	Datenverbindungskabel RS232C (2 m)		16 EXr	72,50
4102520	Batterie 3 V, CR 2032			15,70

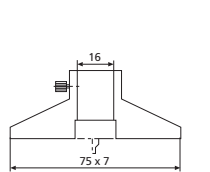

16 Em

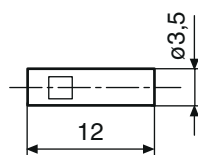

16 Eea 1

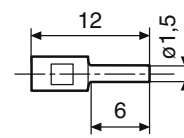

16 Eea 2

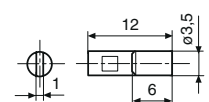

16 Eea 3

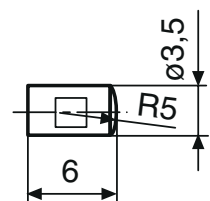

16 Eei 1

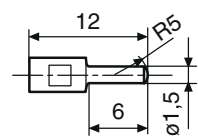

16 Eei 2

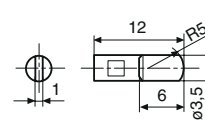

16 Eei 3

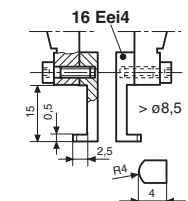

16 Eei 4

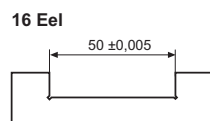

16 Eel

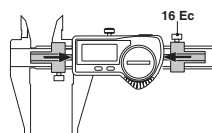

16 Ec

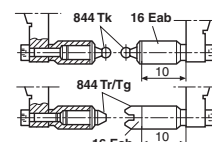

16 Eab

MarCal 18 EWR-V

Digitaler Universalmessschieber



REFERENCE

FUNKTIONEN

- ON/OFF
- AUTO-ON / OFF
- RESET (Nullsetzen der Anzeige)
- PRESET (Maßvoreinstellung)
- mm/inch
- LOCK-Funktion (Tastatursperre)
- DATA (in Verbindung mit Datenverbindungskabel)

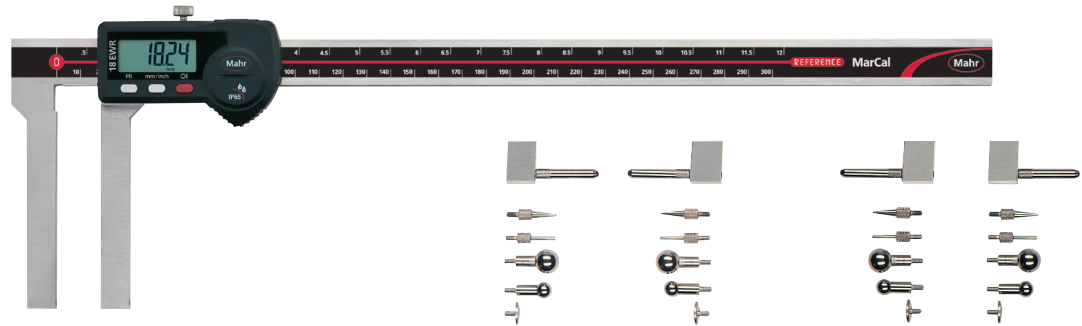

EIGENSCHAFTEN

- Kontrastreiche Ziffernanzeige
- Feststellschraube oben
- Sofort messbereit durch Reference-System
- Hervorragende Resistenz gegen Staub, Kühl- und Schmierstoffe
- Schmutzabstreifer im Schieber
- Schieber und Schiene gehärtet, rostfrei
- Messflächen für Außenmessung
- Messschenkel mit Gewinde M 2,5 zur Aufnahme von Messeinsätzen für Innen- und Außenmessungen
- **Software:** MarCom Professional kostenlos zum Download: www.mahr.com/marcom (nur für Mahr Datenkabel und Funksysteme mit USB und RS232C Schnittstelle)
- **Ziffernhöhe:** 10 mm
- **Datenschnittstelle:** USB, Opto RS232C, Digimatic, Wireless
- **Energieversorgung:** Batterie, Betriebsdauer ca. 3 Jahre
- **IP Schutzart:** IP 65
- **Lieferumfang:** Batterie, Etui, Bedienungsanleitung, Messeinsätze

Anwendung:

- Für Innen- und Außenmessungen von Einstichen, Nuten, etc.
- Individuelle Anpassung durch Messeinsätze mit Gewinde M2,5

TECHNISCHE DATEN

Bestell-Nr.	Type	Messbereich	Zifferschnittwert	Fehlergrenze	Norm	Preis
		mm	mm/inch	mm		EUR
4112722	18 EWR-V	0 – 300	0,01 / .0005"	0,06	Werksnorm	762,00
4112723	18 EWR-V	0 – 500	0,01 / .0005"	0,08	Werksnorm	1020,00

Bestell-Nr.	a	b	c	d	e
	mm	mm	mm	mm	mm
4112722	410	90	12	75,5	20
4112723	680	100	16	81	25

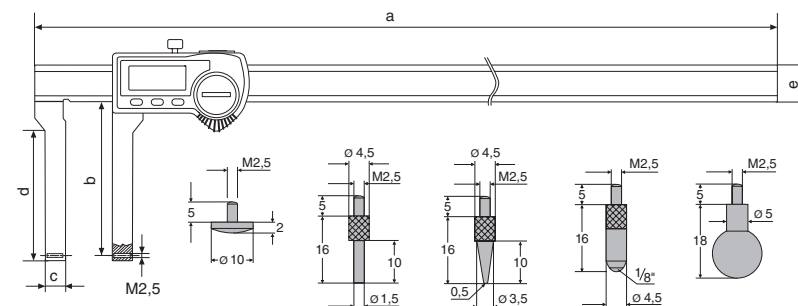

ZUBEHÖR

Bestell-Nr.	Beschreibung	Mengeneinheit	Type	Preis
				EUR
4102230	Funkempfänger		e-Stick	96,00
4102231	Sendemodul für e-Stick		16 EWe	320,00
4102357	Datenverbindungskabel USB (2 m)		16 EXu	97,00
4102410	Datenverbindungskabel RS232C (2 m)		16 EXr	72,50
4102520	Batterie 3 V, CR 2032			15,70
4102915	Datenverbindungskabel Digimatic (2 m)		16 EWd	85,00
4112050	Ersatz-Messeinsatz: Teller sphärisch Ø 10,0 mm	Stück		8,50
4112051	Ersatz-Messeinsatz: Stift zylindrisch Ø 1,5 mm x 10 mm	Stück		10,50
4112052	Ersatz-Messeinsatz: Spitze, Radius 0,5 mm x 10 mm	Stück		8,50
4112053	Ersatz-Messeinsatz: Kugel Ø 1/8" Länge 16 mm	Stück		8,50
4112054	Ersatz-Messeinsatz: Kugel Ø 7,0 mm	Stück		10,50
4112055	Ersatz-Messeinsatz: Kugel Ø 10,0 mm	Stück		10,50



MarCal 16 EWRI-C / 16 EWR-C

Digitaler Messschieber für Sonderanwendungen

FUNKTIONEN

Funktionen 16 EWRI-C:

- ON/OFF
- AUTO-ON / OFF
- mm/inch
- LOCK-Funktion (Tastatursperre)
- RESET (Nullsetzen der Anzeige)
- PRESET (Maßvoreinstellung)
- DATA (Datenübertragung)
- HOLD (Messwertspeicherung)

Funktionen 16 EWR-C:

- ON/OFF
- AUTO-ON / OFF
- mm/inch
- LOCK-Funktion (Tastatursperre)
- RESET (Nullsetzen der Anzeige)
- DATA (in Verbindung mit Datenverbindungskabel)

- Kontrastreiche Ziffernanzeige
- Feststellschraube oben
- Geläppte Führungsbahnen
- Messschneiden für Innenmessung
- Schieber und Schiene gehärtet, rostfrei
- Stufenmesseinrichtung
- Sofort messbereit durch Reference-System
- Erhöhte Führungsbahnen zum Schutz des Maßstabs
- Hervorragende Resistenz gegen Staub, Kühl- und Schmierstoffe
- Schmutzabstreifer im Schieber

EIGENSCHAFTEN

16 EWRI-C:

- **Software:** MarCom Professional kostenlos zum Download: www.mahr.com/marcom (nur für Mahr Datenkabel und Funksysteme mit USB und RS232C Schnittstelle)
- **Ziffernhöhe:** 11 mm
- **Datenschnittstelle:** Integrated wireless
- **Energieversorgung:** Batterie, Betriebsdauer ca. 3 Jahre (bei aktiviertem Funk ca. 0,5 Jahre)
- **IP Schutzart:** IP 67
- **Lieferumfang:** Bedienungsanleitung, Etui

EIGENSCHAFTEN

16 EWR-C:

- **Ziffernhöhe:** 8,5 mm
- **Datenschnittstelle:** USB, Opto RS232C, Digimatic
- **Energieversorgung:** Betriebsdauer ca. 3 Jahre

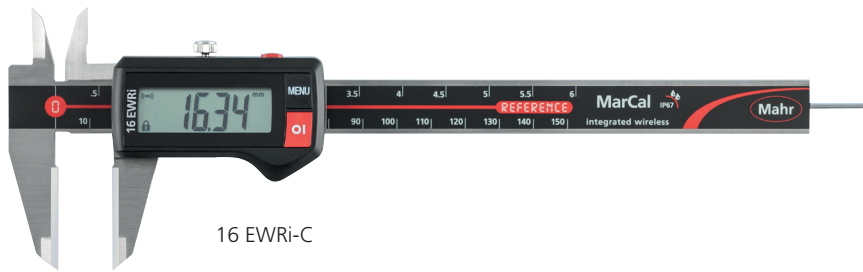

16 EWRI-C

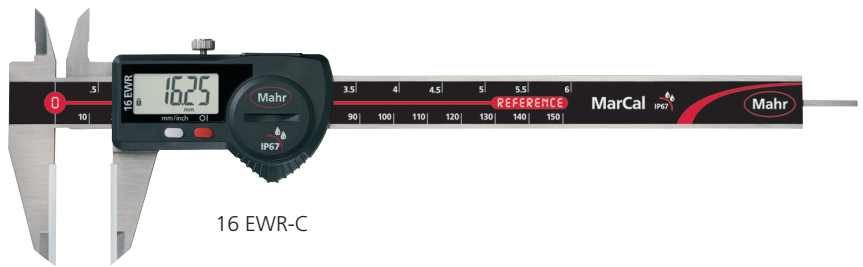

16 EWR-C

Anwendung:

Außenmessflächen aus Keramik, zum Messen harter Werkstoffe

TECHNISCHE DATEN

Bestell-Nr.	Type	Messbereich	Ziffernschritt-wert	Fehlergrenze	Norm	Tiefenmaß	Preis
4103372	16 EWRI-C	mm	mm/inch	mm	DIN 862	rund	EUR 353,00
4103072	16 EWR-C	0 – 150	0,01 / .0005"	0,03	DIN 862	rund	EUR 307,00

Bestell-Nr.	a	b	c	d	e
	mm	mm	mm	mm	mm
4103372	10	40	16	235	16
4103072	10	40	16	235	16

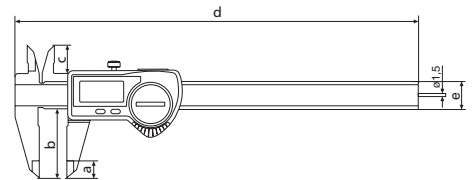

ZUBEHÖR

Bestell-Nr.	Für Messgerät	Beschreibung	Type	Preis
				EUR
4102220	16 EWRI-C	Funkempfänger für Messgeräte mit integrated Wireless	i-Stick	95,00
4102357	16 EWR-C	Datenverbindungskabel USB (2 m)	16 EXu	97,00
4102410	16 EWR-C	Datenverbindungskabel RS232C (2 m)	16 EXr	72,50
4102520	16 EWR-C, 16 EWRI-C	Batterie 3 V, CR 2032		15,70
4102915	16 EWR-C	Datenverbindungskabel Digimatic (2 m)	16 EWd	85,00



i-Stick

MarCal 16 EWRI-H / 16 EWR-H

Digitaler Messschieber für Sonderanwendungen

FUNKTIONEN

Funktionen 16 EWRI-H:

- ON/OFF
- AUTO-ON / OFF
- mm/inch
- LOCK-Funktion (Tastatursperre)
- RESET (Nullsetzen der Anzeige)
- PRESET (Maßvoreinstellung)
- DATA (Datenübertragung)
- HOLD (Messwertspeicherung)

Funktionen 16 EWR-H:

- ON/OFF
- AUTO-ON / OFF
- mm/inch
- LOCK-Funktion (Tastatursperre)
- RESET (Nullsetzen der Anzeige)
- DATA (in Verbindung mit Datenverbindungskabel)

- Kontrastreiche Ziffernanzeige
- Feststellschraube oben
- Geläppte Führungsbahnen
- Messschneiden für Innenmessung
- Schieber und Schiene gehärtet, rostfrei
- Stufenmesseinrichtung
- Sofort messbereit durch Reference-System
- Erhöhte Führungsbahnen zum Schutz des Maßstabs
- Hervorragende Resistenz gegen Staub, Kühl- und Schmierstoffe
- Schmutzabstreifer im Schieber

EIGENSCHAFTEN

16 EWRI-H:

- **Software:** MarCom Professional kostenlos zum Download: www.mahr.com/marcom (nur für Mahr Datenkabel und Funksysteme mit USB und RS232C Schnittstelle)
- **Ziffernhöhe:** 11 mm
- **Datenschnittstelle:** Integrated wireless
- **Energieversorgung:** Batterie, Betriebsdauer ca. 3 Jahre (bei aktiviertem Funk ca. 0,5 Jahre)
- **IP Schutzart:** IP 67
- **Lieferumfang:** Bedienungsanleitung, Etui

EIGENSCHAFTEN

16 EWR-H:

- **Ziffernhöhe:** 8,5 mm
- **Datenschnittstelle:** USB, Opto RS232C, Digimatic
- **Energieversorgung:** Betriebsdauer ca. 3 Jahre

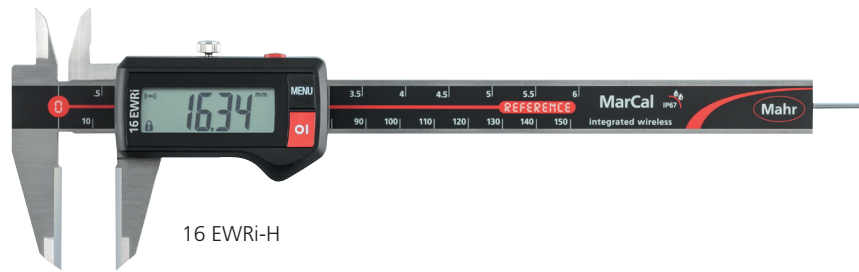

16 EWRI-H

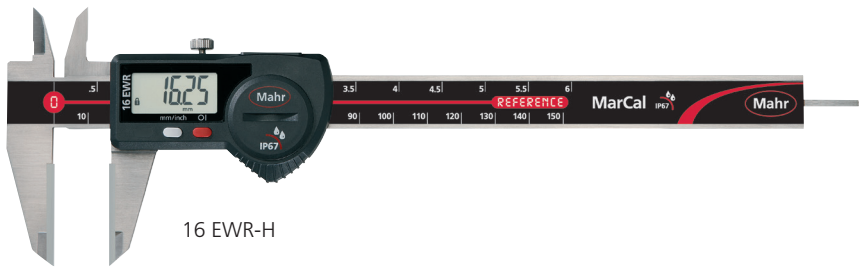

16 EWR-H

Anwendung:

Außenmessflächen aus Hartmetall, zum Messen harter Werkstoffe

TECHNISCHE DATEN

Bestell-Nr.	Type	Messbereich	Ziffernschritt-wert	Fehlergrenze	Norm	Tiefenmaß	Preis
		mm	mm/inch	mm			EUR
4103373	16 EWRI-H	0 – 150	0,01 / .0005"	0,03	DIN 862	rund	296,00
4103073	16 EWR-H	0 – 150	0,01 / .0005"	0,03	DIN 862	rund	250,00

Bestell-Nr.	a	b	c	d	e
	mm	mm	mm	mm	mm
4103373	10	40	16	235	16
4103073	10	40	16	235	16

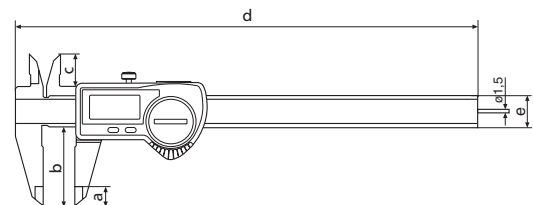

ZUBEHÖR

Bestell-Nr.	Für Messgerät	Beschreibung	Type	Preis
				EUR
4102220	16 EWRI-H	Funkempfänger für Messgeräte mit integrated Wireless	i-Stick	95,00
4102357	16 EWR-H	Datenverbindungskabel USB (2 m)	16 EXu	97,00
4102410	16 EWR-H	Datenverbindungskabel RS232C (2 m)	16 EXr	72,50
4102520	16 EWR-H, 16 EWRI-H	Batterie 3 V, CR 2032		15,70
4102915	16 EWR-H	Datenverbindungskabel Digimatic (2 m)	16 EWd	85,00



i-Stick

MarCal 16 EWri-AR / 16 EWR-AR

Digitaler Messschieber für Sonderanwendungen

FUNKTIONEN

Funktionen 16 EWri-AR:

- ON/OFF
- AUTO-ON / OFF
- mm/inch
- LOCK-Funktion (Tastatursperre)
- RESET (Nullsetzen der Anzeige)
- PRESET (Maßvoreinstellung)
- DATA (Datenübertragung)
- HOLD (Messwertspeicherung)

Funktionen 16 EWR-AR:

- ON/OFF
- AUTO-ON / OFF
- mm/inch
- LOCK-Funktion (Tastatursperre)
- RESET (Nullsetzen der Anzeige)
- DATA (in Verbindung mit Datenverbindungskabel)

- Kontrastreiche Ziffernanzeige
- Feststellschraube oben
- Geläppte Führungsbahnen
- Messschneiden für Innenmessung
- Schieber und Schiene gehärtet, rostfrei
- Stufenmesseinrichtung
- Sofort messbereit durch Referenz-System
- Erhöhte Führungsbahnen zum Schutz des Maßstabs
- Hervorragende Resistenz gegen Staub, Kühl- und Schmierstoffe
- Schmutzabstreifer im Schieber

EIGENSCHAFTEN

16 EWri-AR:

- **Software:** MarCom Professional kostenlos zum Download: www.mahr.com/marcom (nur für Mahr Datenkabel und Funksysteme mit USB und RS232 Schnittstelle)
- **Ziffernhöhe:** 11 mm
- **Datenschnittstelle:** Integrated wireless
- **Energieversorgung:** Batterie, Betriebsdauer ca. 3 Jahre (bei aktiviertem Funk ca. 0,5 Jahre)
- **IP Schutzart:** IP 67
- **Lieferumfang:** Bedienungsanleitung, Etui

EIGENSCHAFTEN

16 EWR-AR:

- **Ziffernhöhe:** 8,5 mm
- **Datenschnittstelle:** USB, Opto RS232C, Digimatic
- **Energieversorgung:** Betriebsdauer ca. 3 Jahre

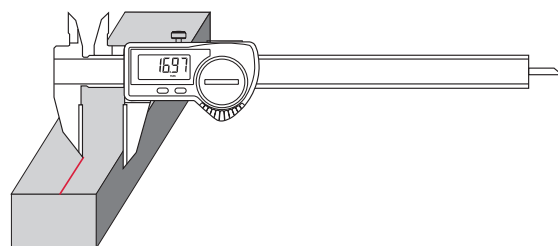
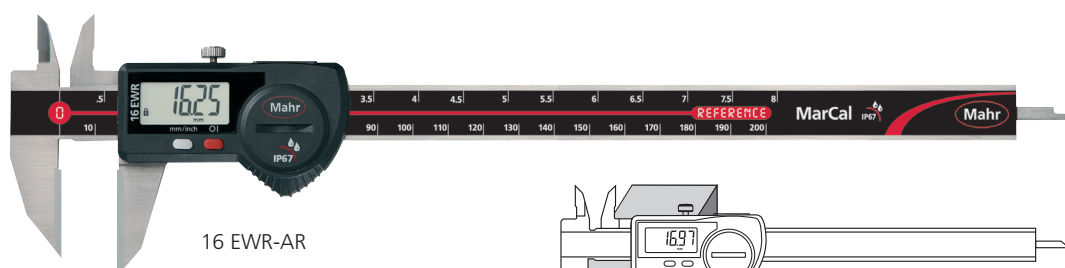

Anwendung:

- Außenmessflächen aus Hartmetall
- Zum Anreißen von Werkstücken

TECHNISCHE DATEN

Bestell-Nr.	Type	Messbereich	Ziffernschritt-wert	Fehlergrenze	Norm	Tiefenmaß	Preis
		mm	mm/inch	mm			EUR
4103382	16 EWri-AR	0–200	0,01 / .0005"	0,03	Werksnorm	eckig	360,00
4103082	16 EWR-AR	0–200	0,01 / .0005"	0,03	Werksnorm	eckig	312,00

Bestell-Nr.	c	d	e
	mm	mm	mm
4103382	16,5	285	16
4103082	16,5	285	16

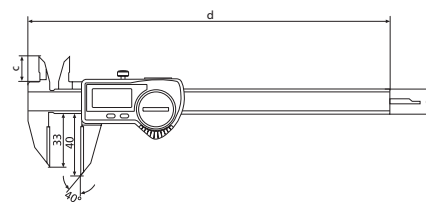

ZUBEHÖR

Bestell-Nr.	Für Messgerät	Beschreibung	Type	Preis
				EUR
4102220	16 EWri-AR	Funkempfänger für Messgeräte mit integrated Wireless	i-Stick	95,00
4102357	16 EWR-AR	Datenverbindungskabel USB (2 m)	16 EXu	97,00
4102410	16 EWR-AR	Datenverbindungskabel RS232C (2 m)	16 EXr	72,50
4102520	16 EWR-AR, 16 EWri-AR	Batterie 3 V, CR 2032		15,70
4102915	16 EWR-AR	Datenverbindungskabel Digimatic (2 m)	16 EWd	85,00



i-Stick

MarCal 16 EWri-NA / 16 EWR-NA

Digitaler Messschieber für Sonderanwendungen

FUNKTIONEN

Funktionen 16 EWri-NA:

- ON/OFF
- AUTO-ON / OFF
- mm/inch
- LOCK-Funktion (Tastatursperre)
- RESET (Nullsetzen der Anzeige)
- PRESET (Maßvoreinstellung)
- DATA (Datenübertragung)
- HOLD (Messwertspeicherung)

Funktionen 16 EWR-NA:

- ON/OFF
- AUTO-ON / OFF
- mm/inch
- LOCK-Funktion (Tastatursperre)
- RESET (Nullsetzen der Anzeige)
- DATA (in Verbindung mit Datenverbindungskabel)

- Kontrastreiche Ziffernanzeige
- Feststellschraube oben
- Geläppte Führungsbahnen
- Messschneiden für Innenmessung
- Schieber und Schiene gehärtet, rostfrei
- Stufenmesseinrichtung
- Sofort messbereit durch Reference-System
- Erhöhte Führungsbahnen zum Schutz des Maßstabs
- Hervorragende Resistenz gegen Staub, Kühl- und Schmierstoffe
- Schmutzabstreifer im Schieber

EIGENSCHAFTEN

16 EWri-NA:

- **Software:** MarCom Professional kostenlos zum Download: www.mahr.com/marcom (nur für Mahr Datenkabel und Funksysteme mit USB und RS232C Schnittstelle)
- **Ziffernhöhe:** 11 mm
- **Datenschnittstelle:** Integrated wireless
- **Energieversorgung:** Batterie, Betriebsdauer ca. 3 Jahre (bei aktiviertem Funk ca. 0,5 Jahre)
- **IP Schutzart:** IP 67
- **Lieferumfang:** Bedienungsanleitung, Etui

EIGENSCHAFTEN

16 EWR-NA:

- **Ziffernhöhe:** 8,5 mm
- **Datenschnittstelle:** USB, Opto RS232C, Digimatic
- **Energieversorgung:** Betriebsdauer ca. 3 Jahre

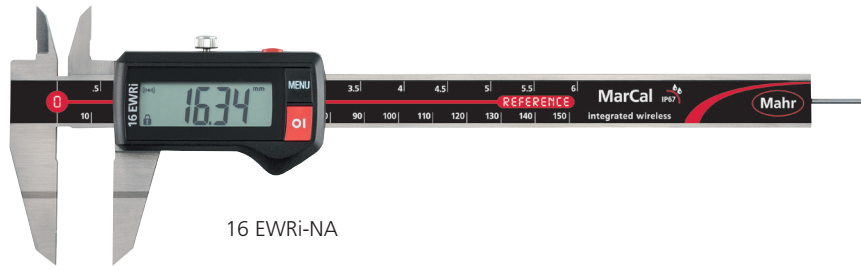
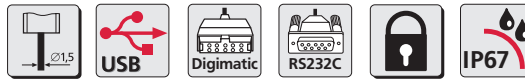

16 EWri-NA

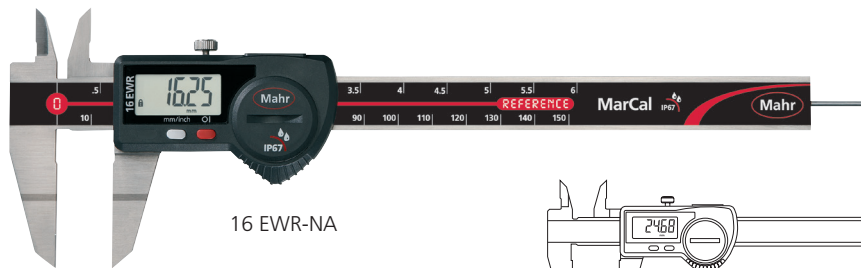

16 EWR-NA

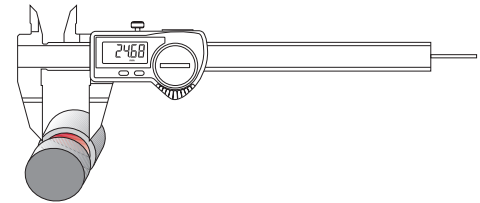

Anwendung:

Zur Messung von Wellennuten

TECHNISCHE DATEN

Bestell-Nr.	Type	Messbereich	Ziffernschritt-wert	Fehlergrenze	Norm	Tiefenmaß	Preis
		mm	mm/inch	mm			EUR
4103374	16 EWri-NA	0 – 150	0,01 / .0005"	0,03	Werksnorm	rund	675,00
4103074	16 EWR-NA	0 – 150	0,01 / .0005"	0,03	Werksnorm	rund	627,00

Bestell-Nr.	a	b	c	d	e
	mm	mm	mm	mm	mm
4103374	20	40	16,5	235	16
4103074	20	40	16,5	235	16

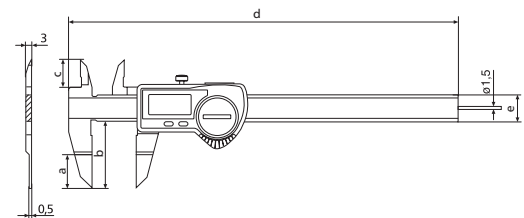

ZUBEHÖR

Bestell-Nr.	Für Messgerät	Beschreibung	Type	Preis
				EUR
4102220	16 EWri-NA	Funkempfänger für Messgeräte mit integrated Wireless	i-Stick	95,00
4102357	16 EWR-NA	Datenverbindungskabel USB (2 m)	16 EXu	97,00
4102410	16 EWR-NA	Datenverbindungskabel RS232C (2 m)	16 EXr	72,50
4102520	16 EWR-NA, 16 EWri-NA	Batterie 3 V, CR 2032		15,70
4102915	16 EWR-NA	Datenverbindungskabel Digimatic (2 m)	16 EWd	85,00



i-Stick

MarCal 16 EWri-S / 16 EWR-S

Digitaler Messschieber für Sonderanwendungen

FUNKTIONEN

Funktionen 16 EWri-S:

- ON/OFF
- AUTO-ON / OFF
- mm/inch
- LOCK-Funktion (Tastatursperre)
- RESET (Nullsetzen der Anzeige)
- PRESET (Maßvoreinstellung)
- DATA (Datenübertragung)
- HOLD (Messwertspeicherung)

Funktionen 16 EWR-S:

- ON/OFF
- AUTO-ON / OFF
- mm/inch
- LOCK-Funktion (Tastatursperre)
- RESET (Nullsetzen der Anzeige)
- DATA (in Verbindung mit Datenverbindungskabel)

- Kontrastreiche Ziffernanzeige
- Feststellschraube oben
- Geläppte Führungsbahnen
- Messschneiden für Innenmessung
- Schieber und Schiene gehärtet, rostfrei
- Stufenmesseinrichtung
- Sofort messbereit durch Reference-System
- Erhöhte Führungsbahnen zum Schutz des Maßstabs
- Hervorragende Resistenz gegen Staub, Kühl- und Schmierstoffe
- Schmutzabstreifer im Schieber

EIGENSCHAFTEN

16 EWri-S:

- **Software:** MarCom Professional kostenlos zum Download: www.mahr.com/marcom (nur für Mahr Datenkabel und Funksysteme mit USB und RS232 Schnittstelle)
- **Ziffernhöhe:** 11 mm
- **Datenschnittstelle:** Integrated wireless
- **Energieversorgung:** Batterie, Betriebsdauer ca. 3 Jahre (bei aktiviertem Funk ca. 0,5 Jahre)
- **IP Schutzart:** IP 67
- **Lieferumfang:** Bedienungsanleitung, Etui

EIGENSCHAFTEN

16 EWR-S:

- **Ziffernhöhe:** 8,5 mm
- **Datenschnittstelle:** USB, Opto RS232C, Digimatic
- **Energieversorgung:** Betriebsdauer ca. 3 Jahre

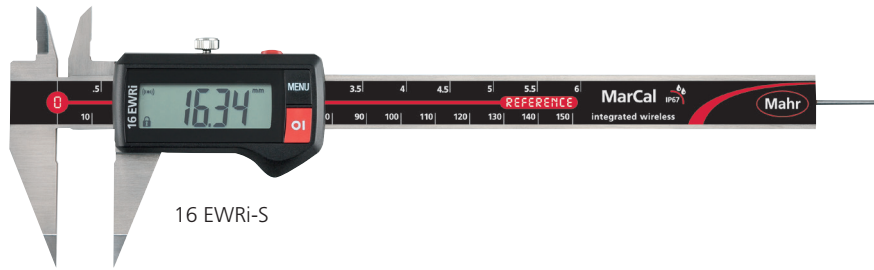

16 EWri-S

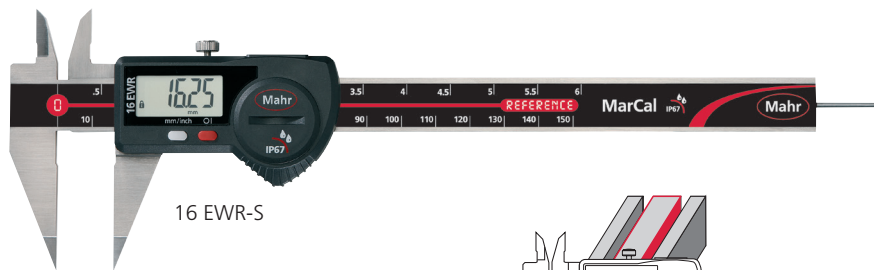

16 EWR-S

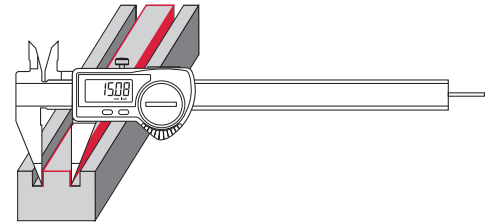

Anwendung:

Mit spitzen Messschenkeln z.B. zum Messen von Nutabständen

TECHNISCHE DATEN

Bestell-Nr.	Type	Messbereich	Ziffernschritt-wert	Fehlergrenze	Norm	Tiefenmaß	Preis
		mm	mm/inch	mm			EUR
4103375	16 EWri-S	0 – 150	0,01 / .0005"	0,03	Werksnorm	rund	471,00
4103075	16 EWR-S	0 – 150	0,01 / .0005"	0,03	Werksnorm	rund	424,00

Bestell-Nr.	a	b	c	d	e
	mm	mm	mm	mm	mm
4103375	10	40	16,5	235	16
4103075	10	40	16,5	235	16

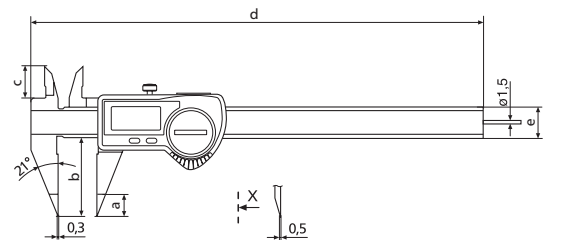

ZUBEHÖR

Bestell-Nr.	Für Messgerät	Beschreibung	Type	Preis
				EUR
4102220	16 EWri-S	Funkempfänger für Messgeräte mit integrated Wireless	i-Stick	95,00
4102357	16 EWR-S	Datenverbindungskabel USB (2 m)	16 EXu	97,00
4102410	16 EWR-S	Datenverbindungskabel RS232C (2 m)	16 EXr	72,50
4102520	16 EWR-S, 16 EWri-S	Batterie 3 V, CR 2032		15,70
4102915	16 EWR-S	Datenverbindungskabel Digimatic (2 m)	16 EWd	85,00



i-Stick

MarCal 16 EWri-SM / 16 EWR-SM

Digitaler Messschieber für Sonderanwendungen

FUNKTIONEN

Funktionen 16 EWri-SM:

- ON/OFF
- AUTO-ON / OFF
- mm/inch
- LOCK-Funktion (Tastatursperre)
- RESET (Nullsetzen der Anzeige)
- PRESET (Maßvoreinstellung)
- DATA (Datenübertragung)
- HOLD (Messwertspeicherung)

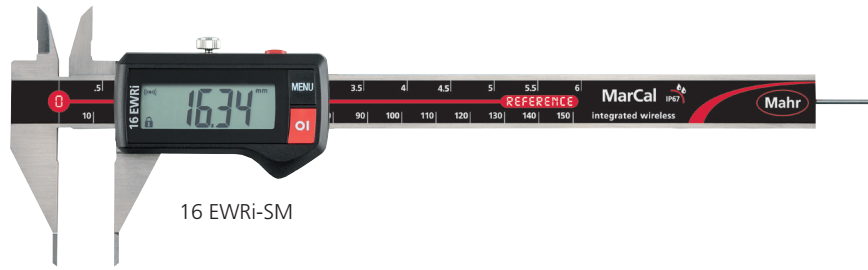

Funktionen 16 EWR-SM:

- ON/OFF
- AUTO-ON / OFF
- mm/inch
- LOCK-Funktion (Tastatursperre)
- RESET (Nullsetzen der Anzeige)
- DATA (in Verbindung mit Datenverbindungskabel)

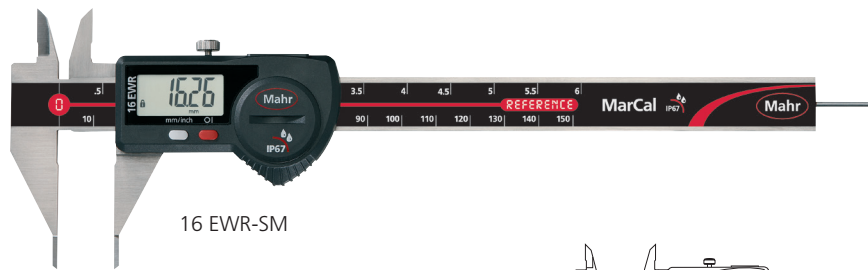

- Kontrastreiche Ziffernanzeige
- Feststellschraube oben
- Geläppte Führungsbahnen
- Messschneiden für Innenmessung
- Schieber und Schiene gehärtet, rostfrei
- Stufenmesseinrichtung
- Sofort messbereit durch Reference-System
- Erhöhte Führungsbahnen zum Schutz des Maßstabs
- Hervorragende Resistenz gegen Staub, Kühl- und Schmierstoffe
- Schmutzabstreifer im Schieber

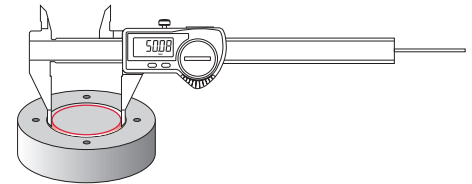

Anwendung:

Mit spitzen Messschenkeln z.B. zum Messen von Nutabständen

TECHNISCHE DATEN

EIGENSCHAFTEN

16 EWri-SM:

- **Software:** MarCom Professional kostenlos zum Download: www.mahr.com/marcom (nur für Mahr Datenkabel und Funksysteme mit USB und RS232 Schnittstelle)
- **Ziffernhöhe:** 11 mm
- **Datenschnittstelle:** Integrated wireless
- **Energieversorgung:** Batterie, Betriebsdauer ca. 3 Jahre (bei aktiviertem Funk ca. 0,5 Jahre)
- **IP Schutzart:** IP 67
- **Lieferumfang:** Bedienungsanleitung, Etui

Bestell-Nr.	Type	Messbereich	Ziffernschritt-wert	Fehlergrenze	Norm	Tiefenmaß	Preis
4103376	16 EWri-SM	0 – 150	0,01 / .0005"	0,03	Werksnorm	rund	525,00
4103076	16 EWR-SM	0 – 150	0,01 / .0005"	0,03	Werksnorm	rund	476,00

Bestell-Nr.	a	b	c	d	e
	mm	mm	mm	mm	mm
4103376	10	40	16,5	235	16
4103076	10	40	16,5	235	16

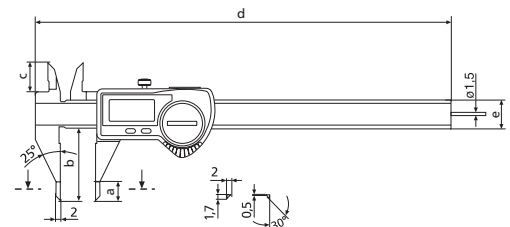

EIGENSCHAFTEN

16 EWR-SM:

- **Ziffernhöhe:** 8,5 mm
- **Datenschnittstelle:** USB, Opto RS232C, Digimatic
- **Energieversorgung:** Betriebsdauer ca. 3 Jahre

ZUBEHÖR

Bestell-Nr.	Für Messgerät	Beschreibung	Type	Preis
4102220	16 EWri-SM	Funkempfänger für Messgeräte mit integrated Wireless	i-Stick	95,00
4102357	16 EWR-SM	Datenverbindungskabel USB (2 m)	16 EXu	97,00
4102410	16 EWR-SM	Datenverbindungskabel RS232C (2 m)	16 EXr	72,50
4102520	16 EWR-SM, 16 EWri-SM	Batterie 3 V, CR 2032		15,70
4102915	16 EWR-SM	Datenverbindungskabel Digimatic (2 m)	16 EWd	85,00



i-Stick

MarCal 16 EWri-VS / 16 EWR-VS

Digitaler Messschieber für Sonderanwendungen

FUNKTIONEN

Funktionen 16 EWri-VS:

- ON/OFF
- AUTO-ON / OFF
- mm/inch
- LOCK-Funktion (Tastatursperre)
- RESET (Nullsetzen der Anzeige)
- PRESET (Maßvoreinstellung)
- DATA (Datenübertragung)
- HOLD (Messwertspeicherung)

Funktionen 16 EWR-VS:

- ON/OFF
- AUTO-ON / OFF
- mm/inch
- LOCK-Funktion (Tastatursperre)
- RESET (Nullsetzen der Anzeige)
- DATA (in Verbindung mit Datenverbindungskabel)

- Kontrastreiche Ziffernanzeige
- Feststellschraube oben
- Geläppte Führungsbahnen
- Messschneiden für Innenmessung
- Schieber und Schiene gehärtet, rostfrei
- Sofort messbereit durch Reference-System
- Erhöhte Führungsbahnen zum Schutz des Maßstabs
- Hervorragende Resistenz gegen Staub, Kühl- und Schmierstoffe
- Schmutzabstreifer im Schieber

EIGENSCHAFTEN

16 EWri-VS:

- **Software:** MarCom Professional kostenlos zum Download: www.mahr.com/marcom (nur für Mahr Datenkabel und Funksysteme mit USB und RS232C Schnittstelle)
- **Ziffernhöhe:** 11 mm
- **Datenschnittstelle:** Integrated wireless
- **Energieversorgung:** Batterie, Betriebsdauer ca. 3 Jahre (bei aktiviertem Funk ca. 0,5 Jahre)
- **IP Schutzart:** IP 67
- **Lieferumfang:** Bedienungsanleitung, Etui

EIGENSCHAFTEN

16 EWR-VS:

- **Ziffernhöhe:** 8,5 mm
- **Datenschnittstelle:** USB, Opto RS232C, Digimatic
- **Energieversorgung:** Betriebsdauer ca. 3 Jahre



16 EWri-VS

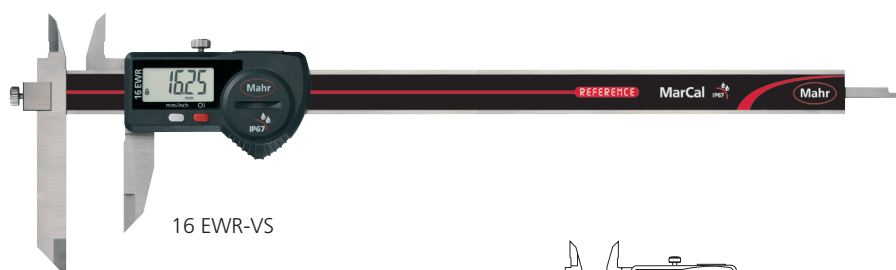

16 EWR-VS

Anwendung:

Mit verschiebbarem Messschenkel zur Messung gestufter Werkstücke

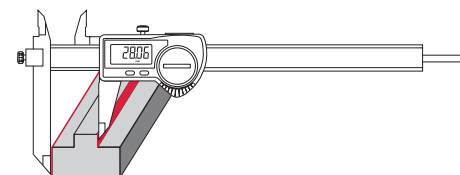

TECHNISCHE DATEN

Bestell-Nr.	Type	Messbereich	Zifferschnittstelle	Fehlergrenze	Norm	Tiefenmaß	Preis
		mm	mm/inch	mm			EUR
4103383	16 EWri-VS	0 – 200	0,01 / .0005"	0,04	Werksnorm	eckig	585,00
4103083	16 EWR-VS	0 – 200	0,01 / .0005"	0,04	Werksnorm	eckig	540,00

Bestell-Nr.	a	c	d	e
	mm	mm	mm	mm
4103383	14	18	278	16
4103083	14	18	278	16

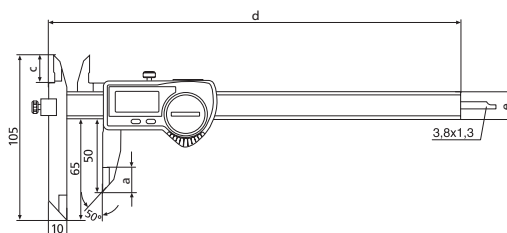

ZUBEHÖR

Bestell-Nr.	Für Messgerät	Beschreibung	Type	Preis
				EUR
4102220	16 EWri-VS	Funkempfänger für Messgeräte mit integrated Wireless	i-Stick	95,00
4102357	16 EWR-VS	Datenverbindungskabel USB (2 m)	16 EXu	97,00
4102410	16 EWR-VS	Datenverbindungskabel RS232C (2 m)	16 EXr	72,50
4102520	16 EWR-VS, 16 EWri-VS	Batterie 3 V, CR 2032		15,70
4102915	16 EWR-VS	Datenverbindungskabel Digimatic (2 m)	16 EWd	85,00



i-Stick

MarCal 16 EWri-BA / 16 EWR-BA

Digitaler Messschieber für Sonderanwendungen

FUNKTIONEN

Funktionen 16 EWri-BA:

- ON/OFF
- AUTO-ON / OFF
- mm/inch
- LOCK-Funktion (Tastatursperre)
- RESET (Nullsetzen der Anzeige)
- PRESET (Maßvoreinstellung)
- DATA (Datenübertragung)
- HOLD (Messwertspeicherung)

Funktionen 16 EWR-BA:

- ON/OFF
- AUTO-ON / OFF
- mm/inch
- LOCK-Funktion (Tastatursperre)
- RESET (Nullsetzen der Anzeige)
- PRESET (Maßvoreinstellung)
- DATA (in Verbindung mit Datenverbindungskabel)

- Kontrastreiche Ziffernanzeige
- Feststellschraube oben
- Geläppte Führungsbahnen
- Schieber und Schiene gehärtet, rostfrei
- Sofort messbereit durch Reference-System
- Erhöhte Führungsbahnen zum Schutz des Maßstabs
- Hervorragende Resistenz gegen Staub, Kühl- und Schmierstoffe
- Schmutzabstreifer im Schieber

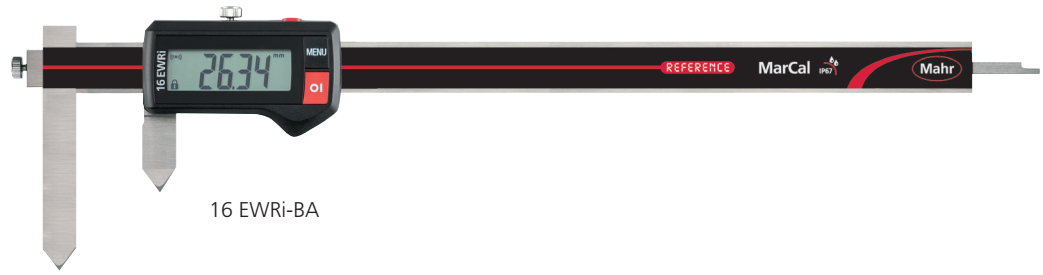

16 EWri-BA



16 EWR-BA

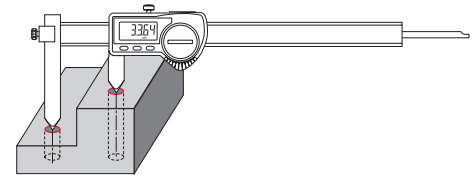

Anwendung:

Zur Bohrungsabstandsmessung

EIGENSCHAFTEN

16 EWri-BA:

- **Software:** MarCom Professional kostenlos zum Download: www.mahr.com/marcom (nur für Mahr Datenkabel und Funksysteme mit USB und RS232C Schnittstelle)
- **Ziffernhöhe:** 11 mm
- **Datenschnittstelle:** Integrated wireless
- **Energieversorgung:** Batterie, Betriebsdauer ca. 3 Jahre (bei aktiviertem Funk ca. 0,5 Jahre)
- **IP Schutzart:** IP 67
- **Lieferumfang:** Bedienungsanleitung, Etui

TECHNISCHE DATEN

Bestell-Nr.	Type	Messbereich	Ziffernschritt-wert	Fehlergrenze	Norm	Tiefenmaß	Preis
		mm	mm/inch	mm			EUR
4103384	16 EWri-BA	10 – 210	0,01 / .0005"	0,04	Werksnorm	eckig	555,00
4103084	16 EWR-BA	10 – 210	0,01 / .0005"	0,04	Werksnorm	eckig	504,00

Bestell-Nr.	d	e
	mm	mm
4103384	278	16
4103084	278	16

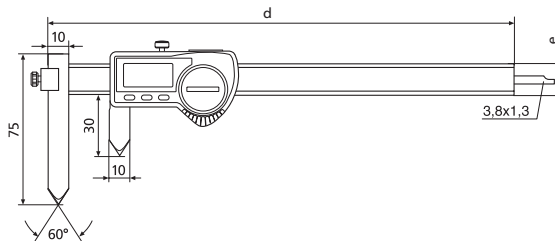

EIGENSCHAFTEN

16 EWR-BA:

- **Ziffernhöhe:** 8,5 mm
- **Datenschnittstelle:** USB, Opto RS232C, Digimatic
- **Energieversorgung:** Betriebsdauer ca. 3 Jahre

ZUBEHÖR

Bestell-Nr.	Für Messgerät	Beschreibung	Type	Preis
				EUR
4102220	16 EWri-BA	Funkempfänger für Messgeräte mit integrated Wireless	i-Stick	95,00
4102357	16 EWR-BA	Datenverbindungskabel USB (2 m)	16 EXu	97,00
4102410	16 EWR-BA	Datenverbindungskabel RS232C (2 m)	16 EXr	72,50
4102520	16 EWR-BA, 16 EWri-BA	Batterie 3 V, CR 2032		15,70
4102915	16 EWR-BA	Datenverbindungskabel Digimatic (2 m)	16 EWd	85,00



i-Stick

MarCal 16 EWri-SA / 16 EWR-SA

Digitaler Messschieber für Sonderanwendungen

FUNKTIONEN

Funktionen 16 EWri-SA:

- ON/OFF
- AUTO-ON / OFF
- mm/inch
- LOCK-Funktion (Tastatursperre)
- RESET (Nullsetzen der Anzeige)
- PRESET (Maßvoreinstellung)
- DATA (Datenübertragung)
- HOLD (Messwertspeicherung)

Funktionen 16 EWR-SA:

- ON/OFF
- AUTO-ON / OFF
- mm/inch
- LOCK-Funktion (Tastatursperre)
- RESET (Nullsetzen der Anzeige)
- DATA (in Verbindung mit Datenverbindungskabel)

- Kontrastreiche Ziffernanzeige
- Feststellschraube oben
- Geläppte Führungsbahnen
- Schieber und Schiene gehärtet, rostfrei
- Sofort messbereit durch Referenz-System
- Erhöhte Führungsbahnen zum Schutz des Maßstabs
- Hervorragende Resistenz gegen Staub, Kühl- und Schmierstoffe
- Schmutzabstreifer im Schieber

EIGENSCHAFTEN

16 EWri-SA:

- **Software:** MarCom Professional kostenlos zum Download: www.mahr.com/marcom (nur für Mahr Datenkabel und Funksysteme mit USB und RS232 Schnittstelle)
- **Ziffernhöhe:** 11 mm
- **Datenschnittstelle:** Integrated wireless
- **Energieversorgung:** Batterie, Betriebsdauer ca. 3 Jahre (bei aktiviertem Funk ca. 0,5 Jahre)
- **IP Schutzart:** IP 67
- **Lieferumfang:** Bedienungsanleitung, Etui

EIGENSCHAFTEN

16 EWR-SA:

- **Ziffernhöhe:** 8,5 mm
- **Datenschnittstelle:** USB, Opto RS232C, Digimatic
- **Energieversorgung:** Betriebsdauer ca. 3 Jahre



16 EWri-SA



16 EWR-SA

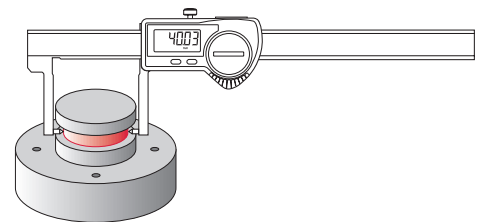

Anwendung:

Nach innen gewinkelte Messspitzen zur Messung von Wandstärken und von Einstichen an Wellen

TECHNISCHE DATEN

Bestell-Nr.	Type	Messbereich	Ziffernschritt- wert	Fehlergrenze	Norm	Tiefenmaß	Preis
		mm	mm/inch	mm			EUR
4103377	16 EWri-SA	0 – 140	0,01 / .0005"	0,03	Werksnorm	ohne	699,00
4103077	16 EWR-SA	0 – 140	0,01 / .0005"	0,03	Werksnorm	ohne	657,00

Bestell-Nr.	b	d	e
	mm	mm	mm
4103377	40	235	16
4103077	40	235	16

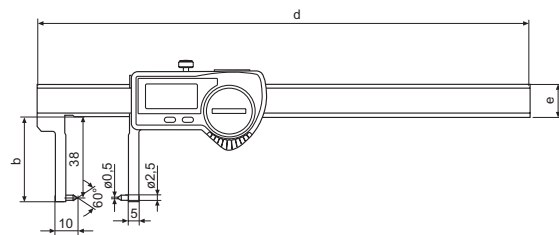

ZUBEHÖR

Bestell-Nr.	Für Messgerät	Beschreibung	Type	Preis
				EUR
4102220	16 EWri-SA	Funkempfänger für Messgeräte mit integrated Wireless	i-Stick	95,00
4102357	16 EWR-SA	Datenverbindungskabel USB (2 m)	16 EXu	97,00
4102410	16 EWR-SA	Datenverbindungskabel RS232C (2 m)	16 EXr	72,50
4102520	16 EWR-SA, 16 EWri-SA	Batterie 3 V, CR 2032		15,70
4102915	16 EWR-SA	Datenverbindungskabel Digimatic (2 m)	16 EWd	85,00



i-Stick

MarCal 16 EWri-AA / 16 EWR-AA

Digitaler Messschieber für Sonderanwendungen

FUNKTIONEN

Funktionen 16 EWri-AA:

- ON/OFF
- AUTO-ON / OFF
- mm/inch
- LOCK-Funktion (Tastatursperre)
- RESET (Nullsetzen der Anzeige)
- PRESET (Maßvoreinstellung)
- DATA (Datenübertragung)
- HOLD (Messwertspeicherung)

Funktionen 16 EWR-AA:

- ON/OFF
- AUTO-ON / OFF
- mm/inch
- LOCK-Funktion (Tastatursperre)
- RESET (Nullsetzen der Anzeige)
- DATA (in Verbindung mit Datenverbindungskabel)

- Kontrastreiche Ziffernanzeige
- Feststellschraube oben
- Geläppte Führungsbahnen
- Schieber und Schiene gehärtet, rostfrei
- Sofort messbereit durch Reference-System
- Erhöhte Führungsbahnen zum Schutz des Maßstabs
- Hervorragende Resistenz gegen Staub, Kühl- und Schmierstoffe
- Schmutzabstreifer im Schieber

EIGENSCHAFTEN

16 EWri-AA:

- **Software:** MarCom Professional kostenlos zum Download: www.mahr.com/marcom (nur für Mahr Datenkabel und Funksysteme mit USB und RS232C Schnittstelle)
- **Ziffernhöhe:** 11 mm
- **Datenschnittstelle:** Integrated wireless
- **Energieversorgung:** Batterie, Betriebsdauer ca. 3 Jahre (bei aktiviertem Funk ca. 0,5 Jahre)
- **IP Schutzart:** IP 67
- **Lieferumfang:** Bedienungsanleitung, Etui

EIGENSCHAFTEN

16 EWR-AA:

- **Ziffernhöhe:** 8,5 mm
- **Datenschnittstelle:** USB, Opto RS232C, Digimatic
- **Energieversorgung:** Betriebsdauer ca. 3 Jahre



16 EWri-AA

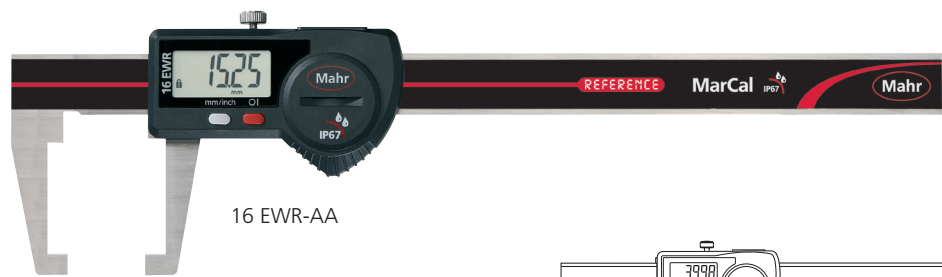

16 EWR-AA

Anwendung:

Nach innen gewinkelte Messflächen zur Messung von Wandstärken und von Einstichen an Wellen

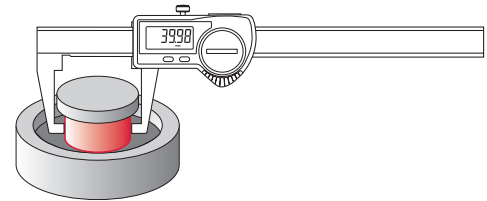

TECHNISCHE DATEN

Bestell-Nr.	Type	Messbereich	Ziffernschritt-wert	Fehlergrenze	Norm	Tiefenmaß	Preis
		mm	mm/inch	mm			EUR
4103379	16 EWri-AA	0 – 150	0,01 / .0005"	0,03	Werksnorm	ohne	603,00
4103079	16 EWR-AA	0 – 150	0,01 / .0005"	0,03	Werksnorm	ohne	558,00

Bestell-Nr.	b	d	e
	mm	mm	mm
4103379	40	235	16
4103079	40	235	16

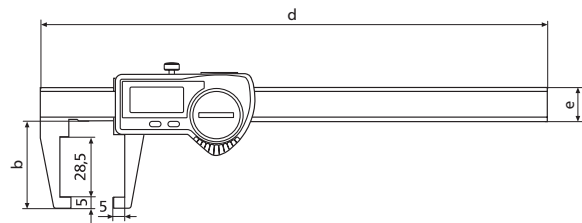

ZUBEHÖR

Bestell-Nr.	Für Messgerät	Beschreibung	Type	Preis
				EUR
4102220	16 EWri-AA	Funkempfänger für Messgeräte mit integrated Wireless	i-Stick	95,00
4102357	16 EWR-AA	Datenverbindungskabel USB (2 m)	16 EXu	97,00
4102410	16 EWR-AA	Datenverbindungskabel RS232C (2 m)	16 EXr	72,50
4102520	16 EWR-AA, 16 EWri-AA	Batterie 3 V, CR 2032		15,70
4102915	16 EWR-AA	Datenverbindungskabel Digimatic (2 m)	16 EWd	85,00



i-Stick

MarCal 16 EWRI-SI / 16 EWR-SI

Digitaler Messschieber für Sonderanwendungen

FUNKTIONEN

Funktionen 16 EWRI-SI:

- ON/OFF
- AUTO-ON / OFF
- mm/inch
- LOCK-Funktion (Tastatursperre)
- RESET (Nullsetzen der Anzeige)
- PRESET (Maßvoreinstellung)
- DATA (Datenübertragung)
- HOLD (Messwertspeicherung)

Funktionen 16 EWR-SI:

- ON/OFF
- AUTO-ON / OFF
- mm/inch
- LOCK-Funktion (Tastatursperre)
- RESET (Nullsetzen der Anzeige)
- PRESET (Maßvoreinstellung)
- DATA (in Verbindung mit Datenverbindungskabel)

- Kontrastreiche Ziffernanzeige
- Feststellschraube oben
- Geläppte Führungsbahnen
- Schieber und Schiene gehärtet, rostfrei
- Sofort messbereit durch Reference-System
- Erhöhte Führungsbahnen zum Schutz des Maßstabs
- Hervorragende Resistenz gegen Staub, Kühl- und Schmierstoffe
- Schmutzabstreifer im Schieber

EIGENSCHAFTEN

16 EWRI-SI:

- **Software:** MarCom Professional kostenlos zum Download: www.mahr.com/marcom (nur für Mahr Datenkabel und Funksysteme mit USB und RS232 Schnittstelle)
- **Ziffernhöhe:** 11 mm
- **Datenschnittstelle:** Integrated wireless
- **Energieversorgung:** Batterie, Betriebsdauer ca. 3 Jahre (bei aktiviertem Funk ca. 0,5 Jahre)
- **IP Schutzart:** IP 67
- **Lieferumfang:** Bedienungsanleitung, Etui

EIGENSCHAFTEN

16 EWR-SI:

- **Ziffernhöhe:** 8,5 mm
- **Datenschnittstelle:** USB, Opto RS232C, Digimatic
- **Energieversorgung:** Batterie, Betriebsdauer ca. 3 Jahre



16 EWRI-SI

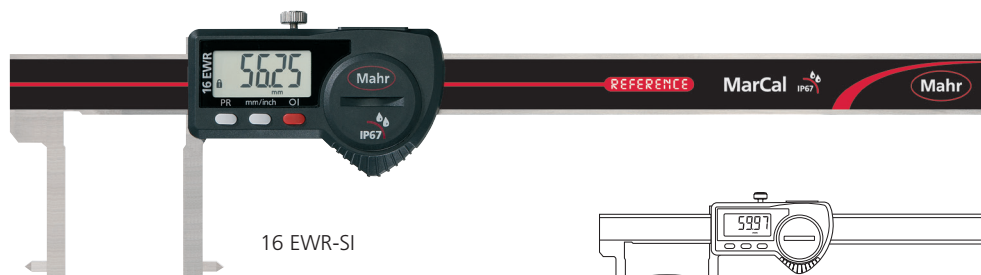

16 EWR-SI

Anwendung:

Nach außen gewinkelte Messspitzen zur Messung von Einstichen in Bohrungen

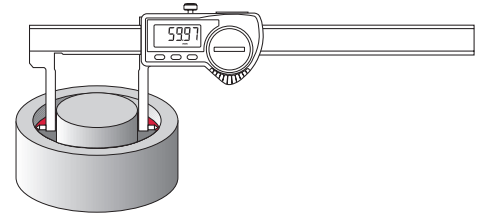

TECHNISCHE DATEN

Bestell-Nr.	Type	Messbereich	Ziffernschritt- wert	Fehlergrenze	Norm	Tiefenmaß	Preis
		mm	mm/inch	mm			EUR
4103378	16 EWRI-SI	20 – 170	0,01 / .0005"	0,03	Werksnorm	ohne	690,00
4103078	16 EWR-SI	20 – 170	0,01 / .0005"	0,03	Werksnorm	ohne	648,00

Bestell-Nr.	b	d	e
	mm	mm	mm
4103378	28	235	16
4103078	28	235	16

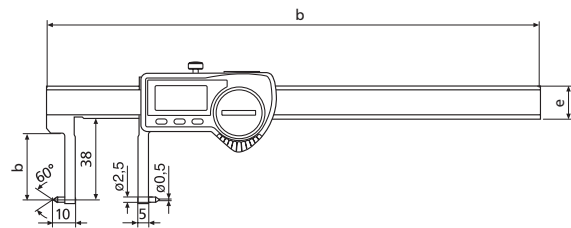

ZUBEHÖR

Bestell-Nr.	Für Messgerät	Beschreibung	Type	Preis
				EUR
4102220	16 EWRI-SI	Funkempfänger für Messgeräte mit integrated Wireless	i-Stick	95,00
4102357	16 EWR-SI	Datenverbindungskabel USB (2 m)	16 EXu	97,00
4102410	16 EWR-SI	Datenverbindungskabel RS232C (2 m)	16 EXr	72,50
4102520	16 EWR-SI, 16 EWRI-SI	Batterie 3 V, CR 2032		15,70
4102915	16 EWR-SI	Datenverbindungskabel Digimatic (2 m)	16 EWd	85,00



i-Stick

MarCal 16 EWRI-AI / 16 EWR-AI

Digitaler Messschieber für Sonderanwendungen

FUNKTIONEN

Funktionen 16 EWRI-AI:

- ON/OFF
- AUTO-ON / OFF
- mm/inch
- LOCK-Funktion (Tastatursperre)
- RESET (Nullsetzen der Anzeige)
- PRESET (Maßvoreinstellung)
- DATA (Datenübertragung)
- HOLD (Messwertspeicherung)

Funktionen 16 EWR-AI:

- ON/OFF
- AUTO-ON / OFF
- mm/inch
- LOCK-Funktion (Tastatursperre)
- RESET (Nullsetzen der Anzeige)
- PRESET (Maßvoreinstellung)
- DATA (in Verbindung mit Datenverbindungskabel)

- Kontrastreiche Ziffernanzeige
- Feststellschraube oben
- Geläppte Führungsbahnen
- Schieber und Schiene gehärtet, rostfrei
- Sofort messbereit durch Reference-System
- Erhöhte Führungsbahnen zum Schutz des Maßstabs
- Hervorragende Resistenz gegen Staub, Kühl- und Schmierstoffe
- Schmutzabstreifer im Schieber

EIGENSCHAFTEN

16 EWRI-AI:

- **Software:** MarCom Professional kostenlos zum Download: www.mahr.com/marcom (nur für Mahr Datenkabel und Funksysteme mit USB und RS232C Schnittstelle)
- **Ziffernhöhe:** 11 mm
- **Datenschnittstelle:** Integrated wireless
- **Energieversorgung:** Batterie, Betriebsdauer ca. 3 Jahre (bei aktiviertem Funk ca. 0,5 Jahre)
- **IP Schutzart:** IP 67
- **Lieferumfang:** Bedienungsanleitung, Etui

EIGENSCHAFTEN

16 EWR-AI:

- **Ziffernhöhe:** 8,5 mm
- **Datenschnittstelle:** USB, Opto RS232C, Digimatic
- **Energieversorgung:** Betriebsdauer ca. 3 Jahre



16 EWRI-AI

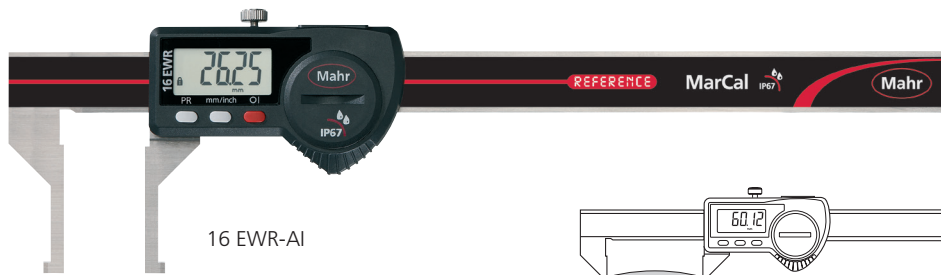

16 EWR-AI

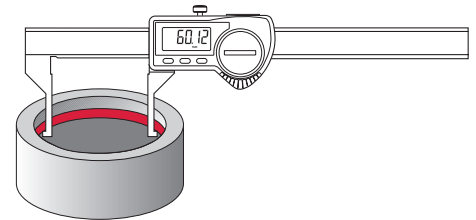

Anwendung:

Nach außen gewinkelte Messflächen zur Messung von Einstichen in Bohrungen

TECHNISCHE DATEN

Bestell-Nr.	Type	Messbereich	Ziffernschritt-wert	Fehlergrenze	Norm	Tiefenmaß	Preis
		mm	mm/inch	mm			EUR
4103380	16 EWRI-AI	10 – 160	0,01 / .0005"	0,03	Werksnorm	ohne	660,00
4103080	16 EWR-AI	10 – 160	0,01 / .0005"	0,03	Werksnorm	ohne	609,00

Bestell-Nr.	b	d	e
	mm	mm	mm
4103380	40	235	16
4103080	40	235	16

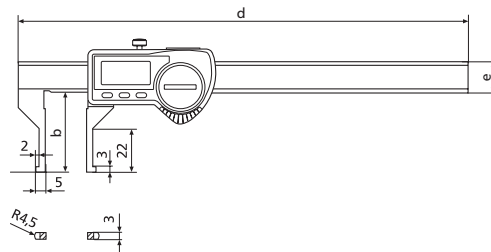

ZUBEHÖR

Bestell-Nr.	Für Messgerät	Beschreibung	Type	Preis
				EUR
4102220	16 EWRI-AI	Funkempfänger für Messgeräte mit integrated Wireless	i-Stick	95,00
4102357	16 EWR-AI	Datenverbindungskabel USB (2 m)	16 EXu	97,00
4102410	16 EWR-AI	Datenverbindungskabel RS232C (2 m)	16 EXr	72,50
4102520	16 EWR-AI, 16 EWRI-AI	Batterie 3 V, CR 2032		15,70
4102915	16 EWR-AI	Datenverbindungskabel Digimatic (2 m)	16 EWd	85,00



i-Stick

MarCal 16 EWri-RW / 16 EWR-RW

Digitaler Messschieber für Sonderanwendungen

FUNKTIONEN

Funktionen 16 EWri-RW:

- ON/OFF
- AUTO-ON / OFF
- mm/inch
- LOCK-Funktion (Tastatursperre)
- RESET (Nullsetzen der Anzeige)
- PRESET (Maßvoreinstellung)
- DATA (Datenübertragung)
- HOLD (Messwertspeicherung)

Funktionen 16 EWR-RW:

- ON/OFF
- AUTO-ON / OFF
- mm/inch
- LOCK-Funktion (Tastatursperre)
- RESET (Nullsetzen der Anzeige)
- DATA (in Verbindung mit Datenverbindungskabel)

- Kontrastreiche Ziffernanzeige
- Feststellschraube oben
- Geläppte Führungsbahnen
- Schieber und Schiene gehärtet, rostfrei
- Sofort messbereit durch Reference-System
- Erhöhte Führungsbahnen zum Schutz des Maßstabs
- Hervorragende Resistenz gegen Staub, Kühl- und Schmierstoffe
- Schmutzabstreifer im Schieber

EIGENSCHAFTEN

16 EWri-RW:

- **Software:** MarCom Professional kostenlos zum Download: www.mahr.com/marcom (nur für Mahr Datenkabel und Funksysteme mit USB und RS232 Schnittstelle)
- **Ziffernhöhe:** 11 mm
- **Datenschnittstelle:** Integrated wireless
- **Energieversorgung:** Batterie, Betriebsdauer ca. 3 Jahre (bei aktiviertem Funk ca. 0,5 Jahre)
- **IP Schutzart:** IP 67
- **Lieferumfang:** Bedienungsanleitung, Etui

EIGENSCHAFTEN

16 EWR-RW:

- **Ziffernhöhe:** 8,5 mm
- **Datenschnittstelle:** USB, Opto RS232C, Digimatic
- **Energieversorgung:** Betriebsdauer ca. 3 Jahre



16 EWri-RW

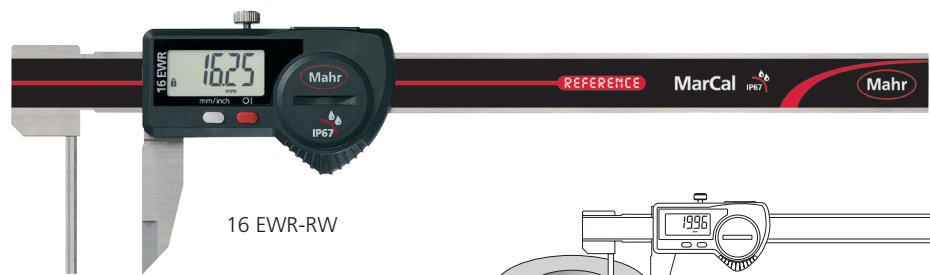

16 EWR-RW

Anwendung:

Messung von Wandstärken

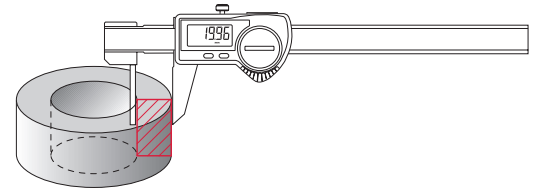

TECHNISCHE DATEN

Bestell-Nr.	Type	Messbereich	Ziffernschritt-wert	Fehlergrenze	Norm	Tiefenmaß	Preis
		mm	mm/inch	mm	Werksnorm	ohne	EUR
4103381	16 EWri-RW	0 – 150	0,01 / .0005"	0,05	Werksnorm	ohne	588,00
4103081	16 EWR-RW	0 – 150	0,01 / .0005"	0,05	Werksnorm	ohne	543,00

Bestell-Nr.	b	d	e
	mm	mm	mm
4103381	40	235	16
4103081	40	235	16

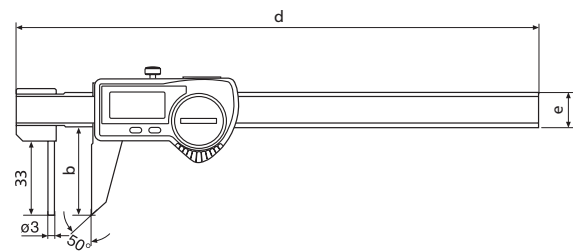

ZUBEHÖR

Bestell-Nr.	Für Messgerät	Beschreibung	Type	Preis
				EUR
4102220	16 EWri-RW	Funkempfänger für Messgeräte mit integrated Wireless	i-Stick	95,00
4102357	16 EWR-RW	Datenverbindungskabel USB (2 m)	16 EXu	97,00
4102410	16 EWR-RW	Datenverbindungskabel RS232C (2 m)	16 EXr	72,50
4102520	16 EWR-RW, 16 EWri-RW	Batterie 3 V, CR 2032		15,70
4102915	16 EWR-RW	Datenverbindungskabel Digimatic (2 m)	16 EWd	85,00



i-Stick

MarCal 16 EWri-LI / 16 EWR-LI

Digitaler Messschieber für Sonderanwendungen

FUNKTIONEN

Funktionen 16 EWri-LI:

- ON/OFF
- AUTO-ON / OFF
- mm/inch
- LOCK-Funktion (Tastatursperre)
- RESET (Nullsetzen der Anzeige)
- PRESET (Maßvoreinstellung)
- DATA (Datenübertragung)
- HOLD (Messwertspeicherung)

Funktionen 16 EWR-LI:

- ON/OFF
- AUTO-ON / OFF
- mm/inch
- LOCK-Funktion (Tastatursperre)
- RESET (Nullsetzen der Anzeige)
- PRESET (Maßvoreinstellung)
- DATA (in Verbindung mit Datenverbindungskabel)

- Kontrastreiche Ziffernanzeige
- Feststellschraube oben
- Geläppte Führungsbahnen
- Messschneiden für Innenmessung
- Schieber und Schiene gehärtet, rostfrei
- Sofort messbereit durch Referenz-System
- Erhöhte Führungsbahnen zum Schutz des Maßstabs
- Hervorragende Resistenz gegen Staub, Kühl- und Schmierstoffe
- Schmutzabstreifer im Schieber

EIGENSCHAFTEN

16 EWri-LI:

- **Software:** MarCom Professional kostenlos zum Download: www.mahr.com/marcom (nur für Mahr Datenkabel und Funksysteme mit USB und RS232 Schnittstelle)
- **Ziffernhöhe:** 11 mm
- **Datenschnittstelle:** Integrated wireless
- **Energieversorgung:** Batterie, Betriebsdauer ca. 3 Jahre (bei aktiviertem Funk ca. 0,5 Jahre)
- **IP Schutzart:** IP 67
- **Lieferumfang:** Bedienungsanleitung, Etui

EIGENSCHAFTEN

16 EWR-LI:

- **Ziffernhöhe:** 8,5 mm
- **Datenschnittstelle:** USB, Opto RS232C, Digimatic
- **Energieversorgung:** Betriebsdauer ca. 3 Jahre



16 EWri-LI

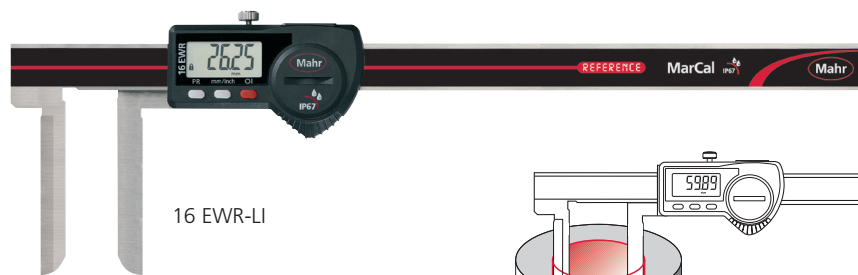

16 EWR-LI

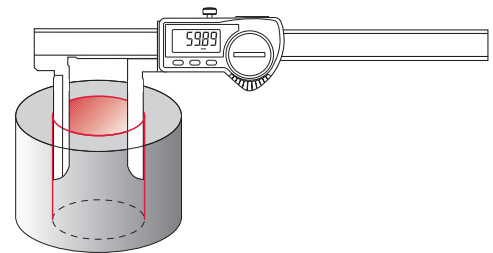

Anwendung:

Mit langen Innenmessschneiden

TECHNISCHE DATEN

Bestell-Nr.	Type	Messbereich	Ziffernschritt-wert	Fehlergrenze	Norm	Tiefenmaß	Preis
		mm	mm/inch	mm			EUR
4103385	16 EWri-LI	10 – 200	0,01 / .0005"	0,05	Werksnorm	ohne	756,00
4103085	16 EWR-LI	10 – 200	0,01 / .0005"	0,05	Werksnorm	ohne	708,00

Bestell-Nr.	b	d	e
	mm	mm	mm
4103385	60	285	16
4103085	60	285	16

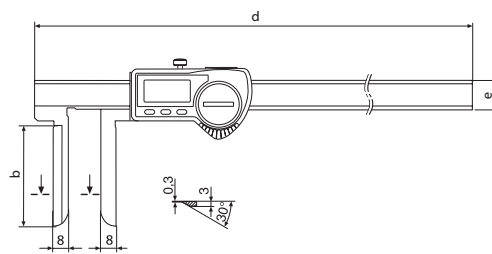

ZUBEHÖR

Bestell-Nr.	Für Messgerät	Beschreibung	Type	Preis
				EUR
4102220	16 EWri-LI	Funkempfänger für Messgeräte mit integrated Wireless	i-Stick	95,00
4102357	16 EWR-LI	Datenverbindungskabel USB (2 m)	16 EXu	97,00
4102410	16 EWR-LI	Datenverbindungskabel RS232C (2 m)	16 EXr	72,50
4102520	16 EWR-LI, 16 EWri-LI	Batterie 3 V, CR 2032		15,70
4102915	16 EWR-LI	Datenverbindungskabel Digimatic (2 m)	16 EWd	85,00

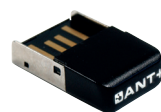

i-Stick

MarCal 18 EWR

Digitaler Werkstattmessschieber

FUNKTIONEN

Funktionen 18 EWR:

- AUTO-ON / OFF
- DATA (in Verbindung mit Datenverbindungskabel)
- ON/OFF
- PRESET (Maßvoreinstellung)
- RESET (Nullsetzen der Anzeige)
- mm/inch
- LOCK-Funktion (Tastatursperre)

- Kontrastreiche Ziffernanzeige
- Feststellschraube oben
- Gerundete Messflächen für Innenmaße
- Schieber und Schiene gehärtet, rostfrei
- Sofort messbereit durch Referenz-System
- Erhöhte Führungsbahnen zum Schutz des Maßstabs
- Hervorragende Resistenz gegen Staub, Kühl- und Schmierstoffe
- Schmutzabstreifer im Schieber



EIGENSCHAFTEN 18 EWR:

- **Software:** MarCom Professional kostenlos zum Download: www.mahr.com/marcom (nur für Mahr Datenkabel und Funksysteme mit USB und RS232 Schnittstelle)
- **Ziffernhöhe:** 10 mm
- **Datenschnittstelle:** Digimatic, Opto RS232C, USB, Wireless
- **Energieversorgung:** Batterie, Betriebsdauer ca. 3 Jahre
- **IP Schutzart:** IP 65
- **Lieferumfang:** Batterie, Bedienungsanleitung, Etui

EIGENSCHAFTEN 18 EWR:

- **Software:** MarCom Professional kostenlos zum Download: www.mahr.com/marcom (nur für Mahr Datenkabel und Funksysteme mit USB und RS232 Schnittstelle)
- **Ziffernhöhe:** 10 mm
- **Datenschnittstelle:** Digimatic, Opto RS232C, USB, Wireless
- **Energieversorgung:** Batterie, Betriebsdauer ca. 3 Jahre
- **IP Schutzart:** IP 65
- **Lieferumfang:** Batterie, Bedienungsanleitung, Etui

TECHNISCHE DATEN

Bestell-Nr.	Type	Messbereich	Ziffernschritt-wert	Messschneiden für Außenmaße	Fehlergrenze	Norm	Gewicht	Preis
		mm	mm/inch		mm		kg	EUR
4112704	18 EWR	0 – 300	0,01 / .0005"	•	0,03	Werksnorm	0,45	444,00
4112712	18 EWR	0 – 500	0,01 / .0005"	•	0,04	Werksnorm	1,10	849,00
4112714	18 EWR	0 – 750	0,01 / .0005"	•	0,05	Werksnorm	1,35	1155,00
4112716	18 EWR	0 – 1000	0,01 / .0005"	•	0,06	Werksnorm	2,20	1410,00
4112705	18 EWR	0 – 300	0,01 / .0005"		0,03	Werksnorm	0,44	410,00
4112713	18 EWR	0 – 500	0,01 / .0005"		0,04	Werksnorm	1,00	753,00
4112715	18 EWR	0 – 750	0,01 / .0005"		0,05	Werksnorm	1,28	1050,00
4112717	18 EWR	0 – 1000	0,01 / .0005"		0,06	Werksnorm	2,10	1300,00

Bestell-Nr.	a	b	c	d	e	f
	mm	mm	mm	mm	mm	mm
4112704	410	90	10	10	20	40
4112712	650	150	20	20	25	55
4112714	905	150	20	20	25	55
4112716	1165	150	20	20	30	60
4112705	410	90	10	10	20	
4112713	650	150	20	20	25	
4112715	905	150	20	20	25	
4112717	1165	150	20	20	30	

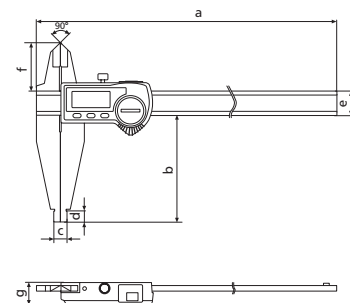

ZUBEHÖR

Bestell-Nr.	Für Messgerät	Beschreibung	Type	Preis
4102230	18 EWR	Funkempfänger	e-Stick	96,00
4102231	18 EWR	Sendemodul für e-Stick	16 EWe	320,00
4102357	18 EWR	Datenverbindungskabel USB (2 m)	16 EXu	97,00
4102410	18 EWR	Datenverbindungskabel RS232C (2 m)	16 EXr	72,50
4102520	18 EWR	Batterie 3 V, CR 2032		15,70
4102915	18 EWR	Datenverbindungskabel Digimatic (2 m)	16 EWd	85,00



16 EWe

e-Stick

FUNKTIONEN

- ON/OFF
- RESET (Nullsetzen der Anzeige)
- mm/inch
- HOLD (Messwertspeicherung)
- PRESET (Maßvoreinstellung) ab Messbereich 500mm



EIGENSCHAFTEN

- Schieber und Schiene zur Gewichtersparnis aus Aluminium, harteloxiert (1100HV)
- Kontrastreiche Ziffernanzeige
- Feststellschraube oben
- Gerundete Messflächen für Innenmaße
- Leichter, gleichmäßiger Lauf durch Prismenführung
- Messflächen aus rostfreiem Stahl, gehärtet
- Messschneiden für Außenmaße
- Schmutzabstreifer im Schieber
- **Software:** MarCom Professional kostenlos zum Download: www.mahr.com/marcom (nur für Mahr Datenkabel und Funksysteme mit USB und RS232 Schnittstelle)
- **Ziffernhöhe:** 6 mm
- **Datenschnittstelle:** Opto RS232C (nur Ausführung 300 mm)
- **Energieversorgung:** Batterie, Betriebsdauer ca. 2 Jahre
- **IP Schutzart:** ohne
- **Lieferumfang:** Batterie, Bedienungsanleitung, Etui

TECHNISCHE DATEN

Bestell-Nr.	Type	Messbereich	Ziffernschritt-wert	Messschneiden für Außenmaße	Fehlergrenze	Norm	Gewicht	Preis
		mm	mm/inch		mm		kg	EUR
4112620	18 ESA	0–300	0,01 / .0005"	•	0,04	Werksnorm	0,50	537,00
4112621	18 ESA	0–500	0,01 / .0005"	•	0,05	Werksnorm	1,40	846,00
4112622	18 ESA	0–800	0,01 / .0005"	•	0,07	Werksnorm	1,60	1165,00
4112623	18 ESA	0–1000	0,01 / .0005"	•	0,08	Werksnorm	1,80	1355,00

Bestell-Nr.	a	b	c	d	e	f	g	h	i
	mm	mm	mm	mm	mm	mm	mm	mm	mm
4112620	450	33	90	17,5	10	10	25	4,5	17
4112621	726	42	150	20,7	15	20	31,9	6	29
4112622	1026	42	150	20,7	15	20	31,9	6	29
4112623	1760	42	150	20,7	15	20	31,9	6	29

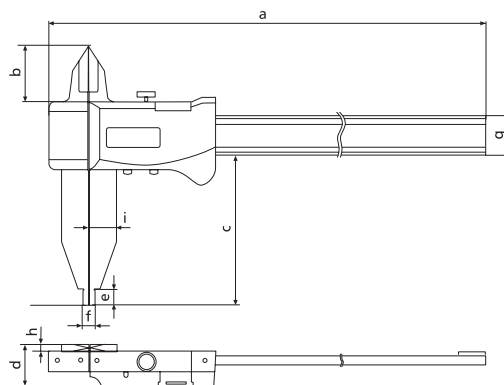

ZUBEHÖR

Bestell-Nr.	Beschreibung	Type	Preis
			EUR
4102330	Adapterkabel RS232-USB (0,2 m)	Opto USB	134,00
4102510	Datenverbindungskabel RS232C (2 m)	16 ESv	118,00
4102520	Batterie 3 V, CR 2032		15,70

MarCal 18 NA

Werkstattmessschieber

EIGENSCHAFTEN

- Schieber und Schiene zur Gewichtsersparnis aus Aluminium, harteloxiert (1100HV)
- Nonius und Skale zur blendfreien Ablesung mattverchromt
- Parallaxefreie Ablesung
- Feststellschraube oben
- Leichter, gleichmäßiger Lauf durch Prismenführung
- Messflächen aus rostfreiem Stahl, gehärtet
- Messschneiden für Außenmaße
- **Lieferumfang:** Bis 1000 mm im Etui, über 1000 mm einzeln verpackt



TECHNISCHE DATEN

Bestell-Nr.	Type	Messbereich	Noniuswert	Messschneiden für Außenmaße	Fehlergrenze	Norm	Gewicht	Preis
		mm	mm		mm		kg	EUR
4112300	18 NA	0 – 300	0,02	•	0,04	Werksnorm	0,50	470,00
4112301	18 NA	0 – 500	0,02	•	0,05	Werksnorm	1,40	642,00
4112302	18 NA	0 – 800	0,02	•	0,07	Werksnorm	1,60	861,00
4112303	18 NA	0 – 1000	0,02	•	0,08	Werksnorm	1,75	996,00
4112304	18 NA	0 – 1500	0,02	•	0,16	Werksnorm	2,10	2550,00
4112305	18 NA	0 – 2000	0,02	•	0,16	Werksnorm	2,50	2960,00

Bestell-Nr.	a	b	c	d	e	f	g	h	i
	mm	mm	mm	mm	mm	mm	mm	mm	mm
4112300	450	33	90	17,5	10	10	25	4,5	17
4112301	726	42	150	20,7	15	20	31,9	6	29
4112302	1026	42	150	20,7	15	20	31,9	6	29
4112303	1226	42	150	20,7	15	20	31,9	6	29
4112304	1760	85	200	25	15	30	48,1	6	40
4112305	2260	85	200	25	15	30	48,1	6	40

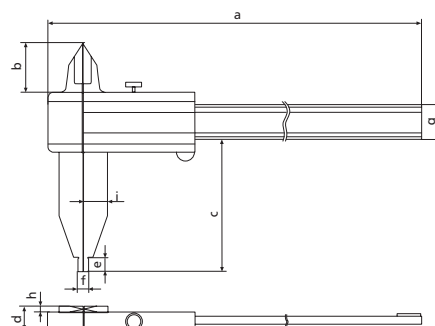

MarCal 18 N

Werkstattmessschieber

DIN
862

EIGENSCHAFTEN

- Nonius und Skale zur blendfreien Ablesung mattverchromt
- Feststellschraube oben
- Gerundete Messflächen für Innenmaße
- Messflächen aus rostfreiem Stahl, gehärtet
- Schieber und Schiene gehärtet, rostfrei
- Erhöhte Führungsbahnen zum Schutz des Maßstabs
- **Lieferumfang:** Bis 1000 mm im Etui, über 1000 mm einzeln verpackt

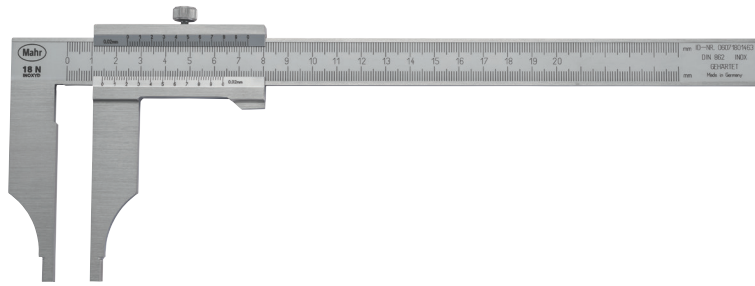

Anwendung:

Mit zwei mm-Skalen und Nonien zur direkten Ablesung von Außen- und Innenmaßen

- Untere Skale für Außenmaße
- Obere Skale für Innenmaße

TECHNISCHE DATEN

Bestell-Nr.	Type	Messbereich	Noniuswert	Fehlergrenze	Norm	Preis
		mm	mm	mm		EUR
4112200	18 N	0 – 200	0,02	0,05	Werksnorm	145,00
4112201	18 N	0 – 300	0,02	0,05	Werksnorm	195,50
4112210	18 N	0 – 500	0,05	0,07	DIN 862	543,00
4112211	18 N	0 – 800	0,05	0,1	DIN 862	696,00
4112212	18 N	0 – 1000	0,05	0,12	DIN 862	873,00
4112213	18 N	0 – 1500	0,05	0,18	DIN 862	1710,00
4112214	18 N	0 – 2000	0,05	0,22	DIN 862	2590,00

Bestell-Nr.	a	b	c	e	f
	mm	mm	mm	mm	mm
4112200	5	10	80	310	20
4112201	5	10	90	410	20
4112210	10	19	150	675	25
4112211	10	19	150	985	30
4112212	10	19	150	1185	30
4112213	15	19	200	1760	40
4112214	15	19	200	2270	45

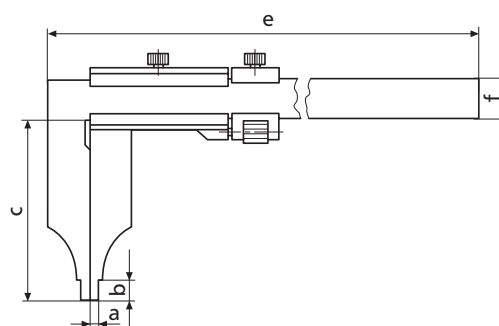

EIGENSCHAFTEN

- Nonius und Skale zur blendfreien Ablesung mattverchromt
- Feststellschraube oben
- Gerundete Messflächen für Innenmaße
- Messflächen aus rostfreiem Stahl, gehärtet
- Schieber und Schiene gehärtet, rostfrei
- Erhöhte Führungsbahnen zum Schutz des Maßstabs
- **Lieferumfang:** Bis 1000 mm im Etui, über 1000 mm einzeln verpackt

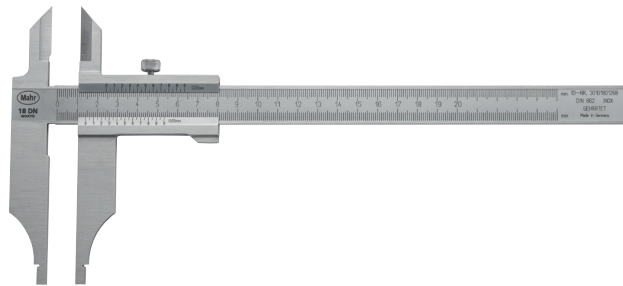

Anwendung:

Mit zwei mm-Skalen und Nonien zur direkten Ablesung von Außen- und Innenmaßen
 - Untere Skale für Außenmaße
 - Obere Skale für Innenmaße

TECHNISCHE DATEN

Bestell-Nr.	Type	Messbereich	Noniuswert	Messschneiden für Außenmaße	Fehlergrenze	Norm	Preis
		mm	mm		mm		EUR
4113200	18 DN	0 – 200	0,05	•	0,05	DIN 862	164,00
4113201	18 DN	0 – 300	0,05	•	0,05	DIN 862	213,50
4113202	18 DN	0 – 500	0,05	•	0,07	DIN 862	639,00
4113203	18 DN	0 – 800	0,05	•	0,1	DIN 862	846,00
4113204	18 DN	0 – 1000	0,05	•	0,12	DIN 862	1005,00
4113205	18 DN	0 – 1500	0,05	•	0,18	DIN 862	1975,00
4113206	18 DN	0 – 2000	0,05	•	0,22	DIN 862	2865,00

Bestell-Nr.	a	b	c	d	e	f
	mm	mm	mm	mm	mm	mm
4113200	5	10	80	40	310	20
4113201	5	10	90	40	410	20
4113202	10	19	150	60	675	25
4113203	10	19	150	65	985	30
4113204	10	19	150	67	1185	30
4113205	15	19	200	86	1760	40
4113206	25	19	200	96	2270	45

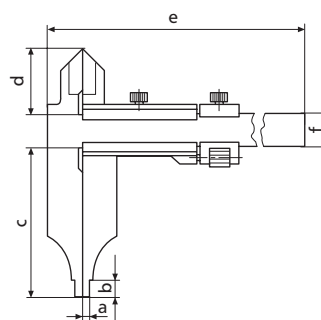

MarCal 30 EWRi / 30 EWR

Digitaler Tiefenmessschieber

FUNKTIONEN

Funktionen 30 EWRi:

- ON/OFF
- AUTO-ON / OFF
- RESET (Nullsetzen der Anzeige)
- mm/inch
- PRESET (Maßvoreinstellung)
- LOCK-Funktion (Tastatursperre)
- HOLD (Messwertspeicherung)
- Zählrichtungsumkehr
- DATA (Datenübertragung)

Funktionen 30 EWR:

- AUTO-ON / OFF
- DATA (in Verbindung mit Datenverbindungskabel)
- ON/OFF
- PRESET (Maßvoreinstellung)
- RESET (Nullsetzen der Anzeige)
- mm/inch
- LOCK-Funktion (Tastatursperre)

- Kontrastreiche Ziffernanzeige
- Feststellschraube oben
- Geläppte Führungsbahnen
- Messflächen aus rostfreiem Stahl, gehärtet
- Schieber und Schiene gehärtet, rostfrei
- Sofort messbereit durch Reference-System
- Erhöhte Führungsbahnen zum Schutz des Maßstabs
- Hervorragende Resistenz gegen Staub, Kühl- und Schmierstoffe
- Schmutzabstreifer im Schieber

EIGENSCHAFTEN 30 EWRi:

- **Ziffernhöhe:** 11 mm
- **Datenschnittstelle:** Integrated wireless
- **Energieversorgung:** Batterie, Betriebsdauer ca. 3 Jahre (bei aktiviertem Funk ca. 0,5 Jahre)
- **IP Schutzart:** IP 67
- **Lieferumfang:** Batterie, Bedienungsanleitung, Etui

EIGENSCHAFTEN 30 EWR:

- **Ziffernhöhe:** 8,5 mm
- **Datenschnittstelle:** Digimatic, Opto RS232C, USB
- **Energieversorgung:** Batterie, Betriebsdauer ca. 3 Jahre
- **IP Schutzart:** IP 67
- **Lieferumfang:** Batterie, Bedienungsanleitung, Etui



TECHNISCHE DATEN

Bestell-Nr.	Type	Messbereich	Zifferschnittwert	Fehlergrenze	Norm	Preis
		mm	mm/inch	mm		EUR
4126755	30 EWRi	0 – 150	0,01 / .0005"	0,03	Werksnorm	403,00
4126754	30 EWRi	0 – 200	0,01 / .0005"	0,03	Werksnorm	455,00
4126756	30 EWRi	0 – 300	0,01 / .0005"	0,04	Werksnorm	525,00
4126757	30 EWRi	0 – 500	0,01 / .0005"	0,05	Werksnorm	612,00
4126700	30 EWR	0 – 150	0,01 / .0005"	0,03	Werksnorm	354,00
4126699	30 EWR	0 – 200	0,01 / .0005"	0,03	Werksnorm	411,00
4126701	30 EWR	0 – 300	0,01 / .0005"	0,04	Werksnorm	465,00
4126702	30 EWR	0 – 500	0,01 / .0005"	0,05	Werksnorm	564,00

Bestell-Nr.	a	b
	mm	mm
4126755	234	100
4126754	284	100
4126756	384	150
4126757	584	150
4126700	234	100
4126699	284	100
4126701	384	150
4126702	584	150

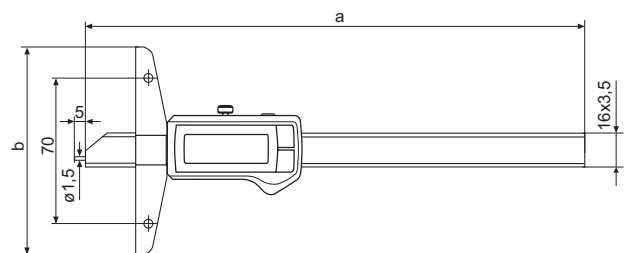

ZUBEHÖR

Bestell-Nr.	Für Messgerät	Beschreibung	Menge- neinheit	Type	Preis
					EUR
4102220	30 EWRi, 30 EWRi, 30 EWRi, 30 EWRi	Funkempfänger für Messgeräte mit integrated Wireless		i-Stick	95,00
4102357	30 EWR, 30 EWR, 30 EWR, 30 EWR	Datenverbindungskabel USB (2 m)		16 EXu	97,00
4102410	30 EWR, 30 EWR, 30 EWR, 30 EWR	Datenverbindungskabel RS232C (2 m)		16 EXr	72,50
4102520	30 EWRi, 30 EWRi, 30 EWRi, 30 EWRi, 30 EWR, 30 EWR, 30 EWR	Batterie 3 V, CR 2032			15,70
4102915	30 EWR, 30 EWR, 30 EWR, 30 EWR	Datenverbindungskabel Digimatic (2 m)		16 EWd	85,00
4125611	30 EWRi, 30 EWRi, 30 EWRi, 30 EWR, 30 EWR, 30 EWR	Messeinsatz (4 mm)	Stück	30 ESa	58,00
4126510	30 EWRi, 30 EWRi, 30 EWRi, 30 EWR, 30 EWR, 30 EWR	Verlängerte Messbrücke (300 mm)		30 EXm	118,50
4126511	30 EWRi, 30 EWRi, 30 EWRi, 30 EWR, 30 EWR, 30 EWR	Verlängerte Messbrücke (200 mm)		30 EXm	104,00



i-Stick

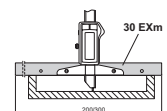

30 EXm

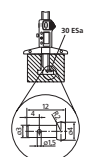

30 ESa

MarCal 30 EWRi

Digitaler Tiefenmessschieber



REFERENCE

FUNKTIONEN

- ON/OFF
- AUTO-ON / OFF
- RESET (Nullsetzen der Anzeige)
- mm/inch
- PRESET (Maßvoreinstellung)
- LOCK-Funktion (Tastatursperre)
- HOLD (Messwertspeicherung)
- Zählrichtungsumkehr
- DATA (Datenübertragung)

EIGENSCHAFTEN

- Kontrastreiche Ziffernanzeige
- Feststellschraube oben
- Geläppte Führungsbahnen
- Messflächen aus rostfreiem Stahl, gehärtet
- Schieber und Schiene gehärtet, rostfrei
- Sofort messbereit durch Referenz-System
- Erhöhte Führungsbahnen zum Schutz des Maßstabs
- Hervorragende Resistenz gegen Staub, Kühl- und Schmierstoffe
- Schmutzabstreifer im Schieber
- **Software:** MarCom Professional kostenlos zum Download: www.mahr.com/marcom (nur für Mahr Datenkabel und Funksysteme mit USB und RS232 Schnittstelle)
- **Datenschnittstelle:** Integrated wireless
- **Energieversorgung:** Batterie, Betriebsdauer ca. 3 Jahre (bei aktiviertem Funk ca. 0,5 Jahre)
- **IP Schutzart:** IP 67
- **Lieferumfang:** Batterie, Bedienungsanleitung, Etui



Anwendung:

- Klein, handlich, praktisch
- Ideal für den mobilen Einsatz in Fertigung und Kontrolle sowie auf Montage
- Für kleine Messtiefen in Bohrungen, Rillen, Nuten ect.

TECHNISCHE DATEN

Bestell-Nr.	Type	Messbereich	Ziffernschritt-wert	Fehlergrenze	Norm	Tiefenmaß	Preis
4126751	30 EWRi	0 – 25	0,01 / .0005"	0,02	Werksnorm	rund	EUR 275,00

Bestell-Nr.	a	b
4126751	129	48

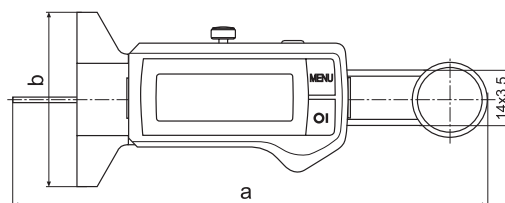

ZUBEHÖR

Bestell-Nr.	Beschreibung	Type	Preis
4102220	Funkempfänger für Messgeräte mit integrated Wireless	i-Stick	EUR 95,00
4102520	Batterie 3 V, CR 2032		15,70



i-Stick

MarCal 30 EWri-D / 30 EWR-D

Digitaler Tiefenmessschieber

FUNKTIONEN

Funktionen 30 EWri-D:

- ON/OFF
- AUTO-ON / OFF
- mm/inch
- LOCK-Funktion (Tastatursperre)
- RESET (Nullsetzen der Anzeige)
- PRESET (Maßvoreinstellung)
- DATA (Datenübertragung)
- HOLD (Messwertspeicherung)

Funktionen 30 EWR-D:

- ON/OFF
- AUTO-ON / OFF
- mm/inch
- LOCK-Funktion (Tastatursperre)
- RESET (Nullsetzen der Anzeige)
- PRESET (Maßvoreinstellung)
- DATA (in Verbindung mit Datenverbindungskabel)

- Kontrastreiche Ziffernanzeige
- Feststellschraube oben
- Geläppte Führungsbahnen
- Messflächen aus rostfreiem Stahl, gehärtet
- Schieber und Schiene gehärtet, rostfrei
- Sofort messbereit durch Reference-System
- Erhöhte Führungsbahnen zum Schutz des Maßstabs
- Hervorragende Resistenz gegen Staub, Kühl- und Schmierstoffe
- Schmutzabstreifer im Schieber

EIGENSCHAFTEN

30 EWri-D:

- Ziffernhöhe: 11 mm
- Datenschnittstelle: Integrated wireless
- Energieversorgung: Batterie, Betriebsdauer ca. 3 Jahre (bei aktiviertem Funk ca. 0,5 Jahre)
- IP Schutzart: IP 67
- Lieferumfang: Batterie, Bedienungsanleitung, Etui

EIGENSCHAFTEN

30 EWR-D:

- Ziffernhöhe: 8,5 mm
- Datenschnittstelle: USB, Opto RS232C, Digimatic
- Energieversorgung: Batterie, Betriebsdauer ca. 3 Jahre
- IP Schutzart: IP 67
- Lieferumfang: Batterie, Bedienungsanleitung, Etui

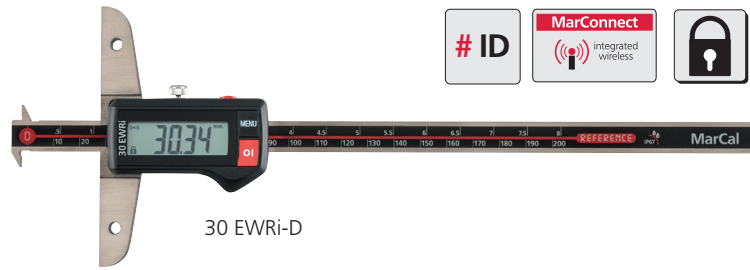

30 EWri-D



30 EWR-D

Anwendung:

Messen von Nutbreiten und Nutabständen

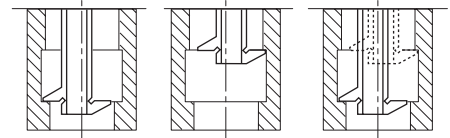

TECHNISCHE DATEN

Bestell-Nr.	Type	Messbereich		Ziffernschrittwert	Fehlergrenze	Norm	Preis
		mm	mm/inch				
4126533	30 EWri-D	0 – 200	0,01 / .0005"	0,03	Werksnorm	585,00	
4126534	30 EWri-D	0 – 300	0,01 / .0005"	0,04	Werksnorm	732,00	
4126523	30 EWR-D	0 – 200	0,01 / .0005"	0,03	Werksnorm	540,00	
4126524	30 EWR-D	0 – 300	0,01 / .0005"	0,04	Werksnorm	687,00	

Bestell-Nr.	a	b	c
	mm	mm	mm
4126533	281	100	12
4126534	381	150	12
4126523	281	100	12
4126524	381	150	12

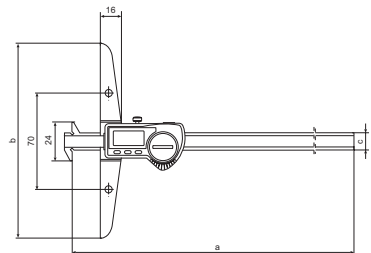

MarCal 30 EWRI-D / 30 EWR-D

Digitaler Tiefenmessschieber

ZUBEHÖR

Bestell-Nr.	Für Messgerät	Beschreibung	Type	Preis
				EUR
4102220	30 EWRI-D, 30 EWRI-D	Funkempfänger für Messgeräte mit integrated Wireless	i-Stick	95,00
4102357	30 EWR-D, 30 EWR-D	Datenverbindungskabel USB (2 m)	16 EXu	97,00
4102410	30 EWR-D, 30 EWR-D	Datenverbindungskabel RS232C (2 m)	16 EXr	72,50
4102520	30 EWRI-D, 30 EWRI-D, 30 EWR-D, 30 EWR-D	Batterie 3 V, CR 2032		15,70
4102915	30 EWR-D, 30 EWR-D	Datenverbindungskabel Digimatic (2 m)	16 EWd	85,00
4126510	30 EWRI-D, 30 EWRI-D, 30 EWR-D, 30 EWR-D	Verlängerte Messbrücke (300 mm)	30 EXm	118,50
4126511	30 EWRI-D, 30 EWRI-D, 30 EWR-D, 30 EWR-D	Verlängerte Messbrücke (200 mm)	30 EXm	104,00



i-Stick

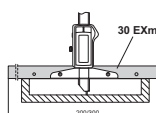

30 EXm

MarCal 30 EWri-N / 30 EWR-N

Digitaler Tiefenmessschieber

FUNKTIONEN

Funktionen 30 EWri-N:

- ON/OFF
- AUTO-ON / OFF
- mm/inch
- LOCK-Funktion (Tastatursperre)
- RESET (Nullsetzen der Anzeige)
- PRESET (Maßvoreinstellung)
- DATA (Datenübertragung)
- HOLD (Messwertspeicherung)

Funktionen 30 EWR-N:

- ON/OFF
- AUTO-ON / OFF
- mm/inch
- LOCK-Funktion (Tastatursperre)
- RESET (Nullsetzen der Anzeige)
- PRESET (Maßvoreinstellung)
- DATA (in Verbindung mit Datenverbindungskabel)

- Kontrastreiche Ziffernanzeige
- Feststellschraube oben
- Geläppte Führungsbahnen
- Messflächen aus rostfreiem Stahl, gehärtet
- Schieber und Schiene gehärtet, rostfrei
- Sofort messbereit durch Reference-System
- Erhöhte Führungsbahnen zum Schutz des Maßstabs
- Hervorragende Resistenz gegen Staub, Kühl- und Schmierstoffe
- Schmutzabstreifer im Schieber

EIGENSCHAFTEN

30 EWri-N:

- Ziffernhöhe: 11 mm
- Datenschnittstelle: Integrated wireless
- Energieversorgung: Batterie, Betriebsdauer ca. 3 Jahre (bei aktiviertem Funk ca. 0,5 Jahre)
- IP Schutzart: IP 67
- Lieferumfang: Bedienungsanleitung, Messeinsätze 30 ENT (1mm), 902 (4mm) und 903 (4mm), Etui

EIGENSCHAFTEN

30 EWR-N:

- Ziffernhöhe: 8,5 mm
- Datenschnittstelle: USB, RS232C, Digimatic
- Energieversorgung: Betriebsdauer ca. 3 Jahre



Anwendung:

Messen von Nutbreiten und Nutabständen

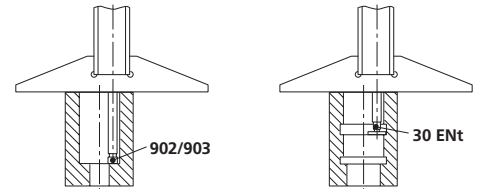

TECHNISCHE DATEN

Bestell-Nr.	Type	Messbereich	Ziffernschrittwert	Fehlergrenze	Norm	Preis
		mm	mm/inch	mm		EUR
4126532	30 EWri-N	0 – 100	0,01 / .0005"	0,03	Werksnorm	603,00
4126513	30 EWR-N	0 – 100	0,01 / .0005"	0,03	Werksnorm	561,00

Bestell-Nr.	a	b	c
	mm	mm	mm
4126532	268	85	16
4126513	268	85	16

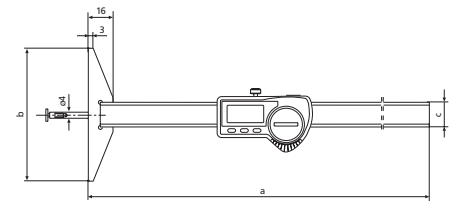

ZUBEHÖR

Bestell-Nr.	Für Messgerät	Beschreibung	Mengen-einheit	Type	Preis
					EUR
4102220	30 EWri-N	Funkempfänger für Messgeräte mit integrated Wireless		i-Stick	95,00
4102357	30 EWR-N	Datenverbindungskabel USB (2 m)		16 EXu	97,00
4102410	30 EWR-N	Datenverbindungskabel RS232C (2 m)		16 EXr	72,50
4102520	30 EWR-N, 30 EWri-N	Batterie 3 V, CR 2032			15,70
4102915	30 EWR-N	Datenverbindungskabel Digimatic (2 m)		16 EWd	85,00
4126310	30 EWR-N, 30 EWri-N	Tellermesseinsatz (7,5 x 0,5 mm)	Stück	30 ENT	66,00
4882022	30 EWR-N, 30 EWri-N	Tellermesseinsatz (7,5 x 1 mm)	Stück	30 ENT	50,50

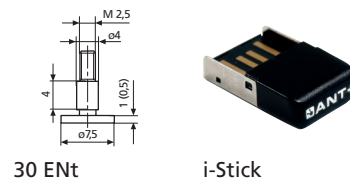

MarCal 30 EWR-U / 30 EWRI-U

Digitaler Tiefenmessschieber

FUNKTIONEN

Funktionen 30 EWR-U:

- ON/OFF
- AUTO-ON / OFF
- mm/inch
- LOCK-Funktion (Tastatursperre)
- RESET (Nullsetzen der Anzeige)
- PRESET (Maßvoreinstellung)
- DATA (in Verbindung mit Datenverbindungskabel)

Funktionen 30 EWRI-U:

- ON/OFF
- AUTO-ON / OFF
- mm/inch
- LOCK-Funktion (Tastatursperre)
- RESET (Nullsetzen der Anzeige)
- PRESET (Maßvoreinstellung)
- DATA (Datenübertragung)
- HOLD (Messwertspeicherung)

- Kontrastreiche Ziffernanzeige
- Feststellschraube oben
- Geläppte Führungsbahnen
- Messflächen aus rostfreiem Stahl, gehärtet
- Schieber und Schiene gehärtet, rostfrei
- Sofort messbereit durch Reference-System
- Erhöhte Führungsbahnen zum Schutz des Maßstabs
- Hervorragende Resistenz gegen Staub, Kühl- und Schmierstoffe
- Schmutzabstreifer im Schieber

EIGENSCHAFTEN 30 EWR-U:

- **Software:** MarCom Professional kostenlos zum Download: www.mahr.com/marcom (nur für Mahr Datenkabel und Funksysteme mit USB und RS232 Schnittstelle)
- **Ziffernhöhe:** 8,5 mm
- **Datenschnittstelle:** USB, RS232C, Digimatic
- **Energieversorgung:** Batterie, Betriebsdauer ca. 3 Jahre
- **IP Schutzart:** IP 67
- **Lieferumfang:** Messeinsatz 30 Ud (Doppelhaken für Breiten- und Abstände), Batterie, Bedienungsanleitung, Etui

EIGENSCHAFTEN 30 EWRI-U:

- **Software:** MarCom Professional kostenlos zum Download: www.mahr.com/marcom (nur für Mahr Datenkabel und Funksysteme mit USB und RS232 Schnittstelle)
- **Ziffernhöhe:** 11 mm
- **Datenschnittstelle:** Integrated wireless
- **Energieversorgung:** Batterie, Betriebsdauer ca. 3 Jahre (bei aktiviertem Funk ca. 0,5 Jahre)
- **IP Schutzart:** IP 67
- **Lieferumfang:** Messeinsatz 30 Ud (Doppelhaken für Breiten- und Abstände), Batterie, Bedienungsanleitung, Etui



REFERENCE



30 EWR-U



REFERENCE



30 EWRI-U

Anwendung:

- Zum Messen von Nutbreiten und Nutabständen (mit Standard-Tasteinsatz 30 Ud mit Doppelhaken)
- Mit dem umfangreichen optionalen Zubehör (Tasteinsätze und verschiebbare Messbrücken) kann dieser Tiefenmessschieber zudem individuell für andere Messanwendungen umgerüstet werden

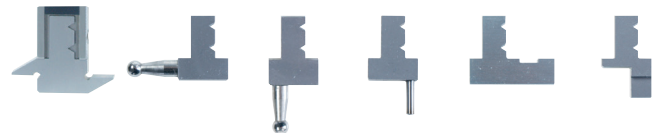

TECHNISCHE DATEN

Bestell-Nr.	Type	Messbereich	Ziffernschrittwert	Fehlergrenze	Norm	Preis
		mm	mm/inch	mm		EUR
4126623	30 EWR-U	0 – 300	0,01 / .0005"	0,04	Werksnorm	672,00
4126624	30 EWR-U	0 – 500	0,01 / .0005"	0,05	Werksnorm	906,00
4126603	30 EWRI-U	0 – 300	0,01 / .0005"	0,04	Werksnorm	702,00
4126604	30 EWRI-U	0 – 500	0,01 / .0005"	0,05	Werksnorm	936,00

Bestell-Nr.	a	b	c
	mm	mm	mm
4126623	385	150	16
4126624	585	150	16
4126603	385	150	16
4126604	585	150	16

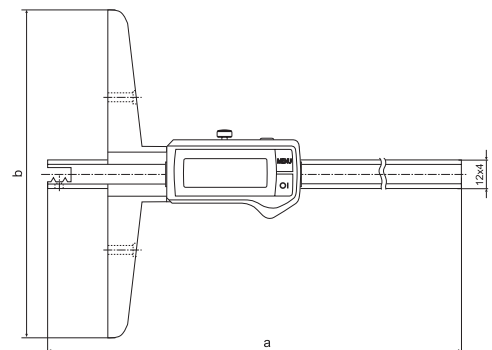

MarCal 30 EWR-U / 30 EWRI-U

Digitaler Tiefenmessschieber

ZUBEHÖR

Bestell-Nr.	Für Messgerät	Beschreibung	Menge- neinheit	Type	Preis EUR
4102220	30 EWRI-U,	Funkempfänger für Messgeräte mit integrated Wireless		i-Stick	95,00
4102357	30 EWR-U,	Datenverbindungskabel USB (2 m)		16 EXu	97,00
4102410	30 EWR-U,	Datenverbindungskabel RS232C (2 m)		16 EXr	72,50
4102520	30 EWRI-U, , 30 EWR-U,	Batterie 3 V, CR 2032			15,70
4102915	30 EWR-U,	Datenverbindungskabel Digimatic (2 m)		16 EWd	85,00
4126630	30 EWRI-U, , 30 EWR-U,	Tasteinsatz wechselbar mit Doppelhaken. Für Breiten- und Abstandsmessungen von Einstichen, Nuten und Absätzen.	Stück	30 EUd	119,00
4126631	30 EWRI-U, , 30 EWR-U,	Tasteinsatz wechselbar Kugeleinsatz Ø 4mm abgewinkelt. Für Abstandsmessungen in seitliche Einstiche und Nuten.	Stück	30 EUw	119,00
4126632	30 EWRI-U, , 30 EWR-U,	Tasteinsatz wechselbar Kugeleinsatz Ø 4 mm gerade. Für Tiefenmessungen in schmale Front-Einstiche und Nuten sowie konkave Messstellen.	Stück	30 EUg	119,00
4126633	30 EWRI-U, , 30 EWR-U,	Tasteinsatz wechselbar mit Messstift Ø 2 x 8 mm. Universell für herkömmliche Tiefenmessungen sowie Antasten in kleinen Bohrungen und Engstellen.	Stück	30 EUb	119,00
4126634	30 EWRI-U, , 30 EWR-U,	Tasteinsatz wechselbar mit Messhaken. Für Breiten- und Abstandsmessungen breiter Einstiche und Absätze.	Stück	30 EUh	119,00
4126635	30 EWRI-U, , 30 EWR-U,	Tasteinsatz wechselbar, mit Querschneide für gerade Messstange. Für herkömmliche Messaufgaben mit gerader Messstange.	Stück	30 EUs	119,00
4126641	30 EWRI-U, , 30 EWR-U,	Messbrücke verschiebbar 300 mm inkl. Befestigungsmaterial. Für Breite Auflage auf großen Werkstücken, sowie versetztes Messen außerhalb einer großen Bohrungsmitte, z.B. Messen auf Getriebeflansch.	Stück	30 EUm	210,00
4126642	30 EWRI-U, , 30 EWR-U,	Messbrücke verschiebbar 400 mm inkl. Befestigungsmaterial. Für Breite Auflage auf großen Werkstücken, sowie versetztes Messen außerhalb einer großen Bohrungsmitte, z.B. Messen auf Getriebeflansch.	Stück	30 EUm	250,00

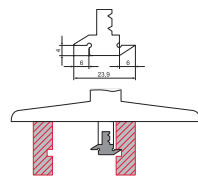

30 EUd

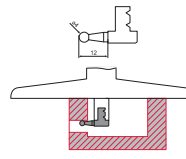

30 EUw

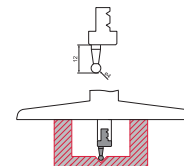

30 EUg

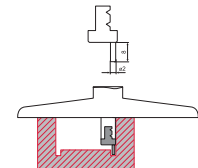

30 EUb

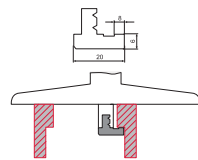

30 EUh

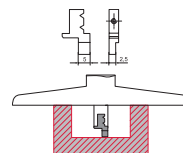

30 EUs



30 EUm



i-Stick

EIGENSCHAFTEN

- Nonius und Skale zur blendfreien Ablesung mattverchromt
- Feststellschraube unten
- Gehärteter Messstift
- Messflächen aus rostfreiem Stahl, gehärtet
- Umsteckbare Messschiene
- Lieferumfang: Etui



Anwendung:

Umsteckbarer Messschiene mit 2 verschiedenen Messflächen

- Gerader Stange: für herkömmliche Tiefenmessungen
- Mit Taststift: für Messungen in schmale Nuten, kleine Bohrungen oder unebene Flächen

TECHNISCHE DATEN

Bestell-Nr.	Type	Messbereich	Noniuswert	Fehlergrenze	Norm	Preis
		mm	mm	mm		EUR
4127200	30 N	0 – 80	0,05	0,05	DIN 862	88,00
4127300	30 N	0 – 150	0,05	0,05	DIN 862	107,50
4127301	30 N	0 – 200	0,05	0,05	DIN 862	113,50
4127201	30 N	0 – 300	0,05	0,05	DIN 862	128,50
4127202	30 N	0 – 500	0,05	0,07	DIN 862	197,50

Bestell-Nr.	a	b	c	d	g
	mm	mm	mm	mm	mm
4127200	1	50	140	8	
4127300	1,5	100	235	8	3,5
4127301	1,5	100	285	8	3,5
4127201	2	150	390	12	4
4127202	2	150	590	12	4

